

# ROTHENBERGER

pipetool technologies at work

2013 SK

Profesionálne náradie pre inštalátorske a montážne práce



# Stred sveta inštalátorskeho náradia: Srdečne vitajte v našom TEC Center!



Úspešný príbeh 60 ročnej firmy ROTHENBERGER a jej presvedčivý rozmach bol zavŕšený výstavbou nového TEC Centra. Centrum know-how, v ktorom sa odráža sila inovácie, globálna orientácia, expanzia v stále nových oblastiach, ochota spolupráce a dialógu, ako aj zanietené hlásenie sa ku kvalite na všetkých ROTHENBERGER výrobných miestach na celom svete.

Skôr ako základná myšlienka vybudovania nového TEC Centra dostala svoju prvú podobu, predchádzalo ju želanie vybudovania centra spoločnosti, v ktorom by boli prepojené všetky najrozličnejšie aktivity skupiny ROTHENBERGER.

A ešte oveľa viac: je to miesto bezhraničného stretania sa živej technologicko-informačnej výmeny s klientom, inovácie a transparentnosti.



Svoj názor firma vyjadruje v architektúre, ktorá svojou kruhovou formou, presvetleným priestorom a perfektnou symbiózou funkcie a estetiky presvedčí - a tým presne symbolizuje myšlienku skupiny ROTHENBERGER: vedúca pozícia na trhu v oblasti výroby moderného náradia a strojov na spracovanie rúrok, bude zreteľne viditeľná.



Spoločne, a zároveň sa jeden od druhého učí: vysoko hodnotená je v tomto prípade výmena medzinárodného know-how s praxou a odbornou verejnosťou, s inštalátormi, technikmi a profesionálnymi predajcami firmy ROTHENBERGER. Táto výmena know-how sa odráža v množstve seminárov, školení a praktických predvádzaní produktov, ktoré prebiehajú počas celého roka.



Aj výskum, vývoj a inovácia našli svoj nový domov v našom TEC Centre. Táto celosvetovo známa sila inovácie firmy ROTHENBERGER je naďalej inšpirovaná svojimi zamestnancami ako aj svojím okolím.



"Last, but not least" - Posledné, ale nie nevýznamné:

TEC Centrum pozýva svojim ďalším vybavením aj k stráveniu príjemných chvíľ v reštaurácii ROPIANO, kde bude postarané o Vaše zmysly a chute.

A ešte na záver:

Srdečne Vás vítame v novom ROTHENBERGER svete - srdečne Vás vítame v našom novom TEC Centre!



# Inštalácia medených rúr

## ROCAM® EXPANDER Power Torque

Používa sa na rozvalcovanie, úpravu a kalibrovanie rúr z mäkkej a polotvrdej medi Ø 8-42mm, hliníka a mäkkej ocele Ø 8-28mm, mäkkej nerez. ocele Ø 8-22mm, s minimálnym vynaložením sily.

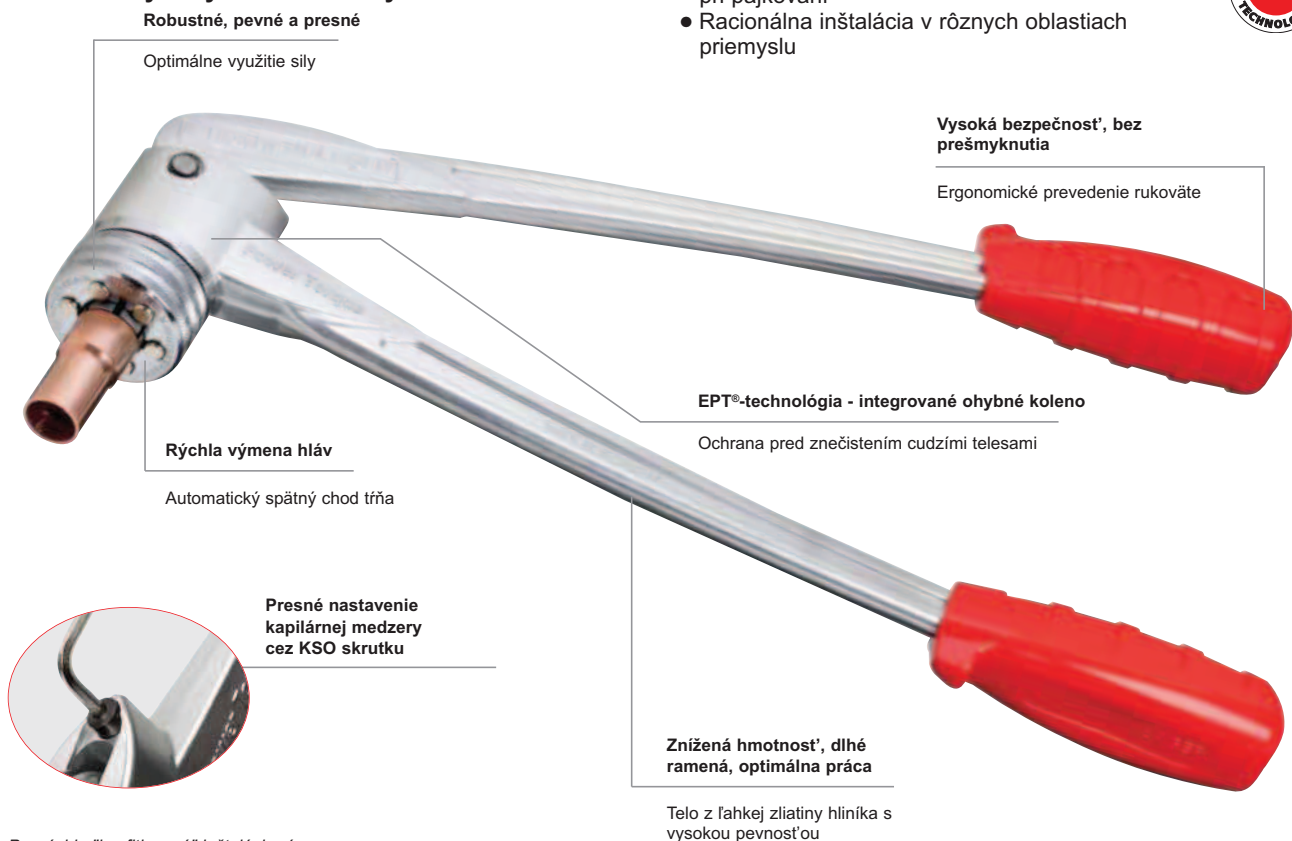

### Úspora a precíznosť

- Úspora nákladov na fittingy, na ich skladovanie a zabezpečenie
- Až o 50% nižšia spotreba pájkovacích materiálov a energie
- Vysoká presnosť vďaka optimálnej kapilarite pri pájkovaní
- Racionálna inštalácia v rôznych oblastiach priemyslu



Pre rýchlu "bezfitingovú" inštaláciu rúr.

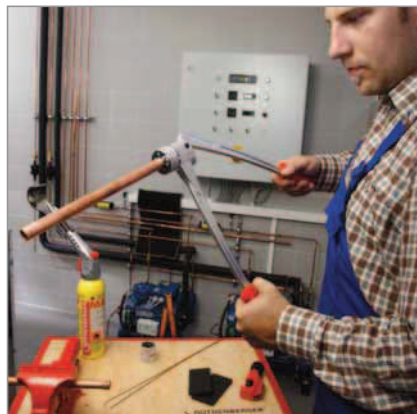

Vysoko-odolná ochranná vrstva, TiN povrchová úprava valcovacieho trňa, dlhodobá precíznosť valcovania.



Každá sada obsahuje: kliešte Rocam-Expander Power Torque (1.2000), príslušné nitované rozvalcovacie hlavy, vnútorný/vonkajší odhrotovač (1.1006), imbusový kľúč SW3 (32.1213), všetko v oceleovom kufríku (2.4022).



ROCAM EXPANDER Power Torque - sada

Obj.č.	Prevedenie	RG	Cena €	Cena € s DPH
1.2300	12-15-18-22 mm	1	364,95	437,94
1.2302	10-12-15-18-22 mm	1	402,95	483,54
1.2303	12-15-18-22-28 mm	1	410,95	493,14
1.2304	10-12-16-18-22 mm	1	408,95	490,74
1.2309	12-14-16-18-22 mm	1	430,95	517,14
1.2310	12-14-16-18-22-28 mm	1	452,95	543,54
1.2322	12-16-18-22-28 mm	1	428,95	514,74
1.2311	10-12-14-16-18-22 mm	1	452,95	543,54
1.2326	10-12-14-16-18-22 mm	1	498,95	598,74
1.2342	3/8-1/2-5/8-3/4-1-1.1/8"	1	509,95	611,94
1.2318	3/8-1/2-5/8-3/4-7/8-1.1/8"	1	519,95	623,94
1.2305	10-12-16-22-28 mm	1	419,95	503,94

Obj.č.	Prevedenie	RG	Cena €	Cena € s DPH
1.2327	15-22-28 mm	1	389,95	467,94
1.2328	15-22 mm	1	299,95	359,94
1.2339	15-18-22-28-35-42 mm	1	462,95	555,54
1.2321	1/2-5/8-3/4-7/8"	1	429,95	515,94
1.2324	1/2-5/8-7/8-1.1/8"	1	439,95	527,94
1.2335	1/2-3/4-1"	1	378,95	454,74
1.2317	3/8-1/2-5/8-3/4-1"	1	396,95	476,34
1.2337	10-12-15-16-18-22-28 mm	1	549,95	659,94
1.2336	3/8-1/2-5/8-3/4-7/8-1-1.1/8"	1	598,95	718,74
1.2329	12-15-22-28 mm	1	429,95	515,94
1.2320	3/8-1/2-5/8-3/4-22-28 mm	1	488,95	586,74
1.2341	3/8-1/2-5/8-3/4-7/8-1.1/8-1.3/8"	1	588,95	706,74

# Inštalácia medených rúr

## COMBI KIT Expander/Vyhrdlovač

Používa sa na rozvalcovanie a na vytvorenie (vyhrdlenie) odbočiek na rúrkach, meď, hliník, mäkká oceľ, Ø 12 - 28 mm

- Až 67% úspora spojovacích materiálov a energie
- Vytvorenie odbočiek a tvaroviek aj na inštalovaných rúrkach bez demontáže



Presné a bezpečné spojenie rúr podľa DVGW

Ochranné rozvalcovacie hlavy s extra-dlhými segmentmi



Nižšia pracovná sila a väčší pracovný rozsah

Dlhšie ramená a rukoväť

Úspora času a ľahká montáž

Vyhrdľovanie inštalovaných rúr bez nutnosti demontáže



Presné nastavenie kapilárnej medzery cez KSO skrutku

Každá sada COMBI KIT obsahuje: kliešte ROCAM EXPANDER Power Torque (obj.č.1.2000), príslušné rozvalcovacie hlavy, vyhrdľovacie hlavy, špeciálnu račnu (obj.č.2.2081), vrták UNIDRILL Automatik 28 (obj.č.2.1583), dorážacie kliešte (obj.č.2.2080), imbusový kľúč SW3, ocelový kufrík (obj.č.2.4022).

Obj.č.	Prevedenie	RG	Cena €	Cena € s DPH
1.1180X	12 - 15 - 18 - 22 mm	1	576,95	692,34
1.1186X	12 - 14 - 16 - 18 mm	1	595,95	715,14
1.1194X	1/2 - 5/8 - 7/8 - 1.1/8"	1	613,85	736,62



COMBI KIT Expander / Vyhrdľovač

Vyhrdľovací nástroj-hlava s hákom



## Expanderové hlavy typu Standard

Expanderové nitované rozvalcovacie hlavy slúžiace k výrobe rúrkových prechodov, schválené normami DVGW a Gas de France.

- Univerzálne hlavy vhodné aj pre expandery iných výrobcov
- Odpadajú náklady na fittingy, ich skladovanie a zabezpečenie
- 50% úspora spojovacieho materiálu a pracovnej energie
- Odpad je možné použiť na výrobu nových spojov

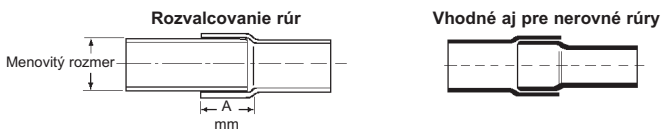

Obj.č.	mm	Cu max.	RG	Cena €	Cena € s DPH
1.1008	8	1,0	1	94,95	113,94
1.1010	10	1,0	1	94,95	113,94
1.1012	12	1,2	1	94,95	113,94
1.1014	14	1,2	1	94,95	113,94
1.1015	15	1,2	1	94,95	113,94
1.1016	16	1,2	1	94,95	113,94
1.1018	18	1,2	1	94,95	113,94
1.1020	20	1,2	1	94,95	113,94
1.1022	22	1,2	1	94,95	113,94
1.1028	28	1,5	1	105,95	127,14
1.1032	32	1,5	1	109,95	131,94
1.1035	35	1,6	1	109,95	131,94
1.1038	38	1,6	1	119,95	143,94
1.1040	40	1,5	1	119,95	143,94
1.1042	42	1,5	1	125,95	151,14

"Know how" pochádza od prvého výrobcu vyhrdľovacej techniky a lídra medzi výrobcami vyhrdľovacieho náradia už viac ako 35 rokov.

Umožňuje kalibráciu nerovných medených rúr a fittingov

Uchytenie na konci segmentov

Garantujú presné vycentrovanie a pravidelné rozšírenie medenej rúry

6 nitov a vodiaca drážka

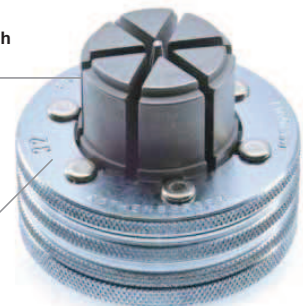

Obj.č.	Zoll	Cu max.	RG	Cena €	Cena € s DPH
1.1008	5/16"	1,0	1	94,95	113,94
1.1052	3/8"	1,0	1	94,95	113,94
1.1053	1/2"	1,2	1	94,95	113,94
1.1054	5/8"	1,2	1	94,95	113,94
1.1055	3/4"	1,2	1	94,95	113,94
1.1056	7/8"	1,2	1	89,95	107,94
1.1057	1"	1,5	1	94,95	113,94
1.1058	1.1/8"	1,6	1	118,95	142,74
1.1059	1.1/4"	1,6	1	118,95	142,74
1.1035	1.3/8"	1,6	1	109,95	131,94
1.1038	1.1/2"	1,6	1	119,95	143,94
1.1062	1.5/8"	1,6	1	118,95	142,74
1.1063	1.3/4"	1,6	1	118,95	142,74

Špeciálne rozmery je možné dodat' po konzultácii a na základe objednávky.

# Inštalácia medených rúr

## TUBE BENDER

Jednoručná ohýbačka na presné ohýbanie do 90° Ø 5-12mm



Určené pre rúry z:

- Mäkká meď a hliník: Ø 5 - 12 mm, 1/4 - 1/2"
- Ostatná meď (aj opláštená meď): Ø 5 - 12 mm, 1/4 - 1/2"
- Mäkká oceľ (tenká): Ø 5 - 12 mm, 1/4 - 1/2"

- rýchla a presná práca jednou rukou
- presný ohyb aj v ťažkých a zle dostupných polohách
- jednoduchá a rýchla výmena ohýbacích segmentov



Sada TUBE BENDER

Obj.č.	Prevedenie	RG	Cena €	Cena € s DPH
2.4131	5-6-8-10 mm	1	291,95	350,34
2.4132	6-8-10-12 mm	1	296,95	356,34
2.4133	8-10-12 mm	1	220,95	265,14
2.4134	1/4-5/16-3/8-1/2"	1	243,95	292,74
<b>Príslušenstvo</b>				
2.4130	zákl.prístroj bez segmentov	1	59,95	71,94
2.4025	plastový kufrík	1	48,95	58,74

## MINIBEND

Obojručná ohýbačka 180° pre Ø6, 8, 10mm

Prístroj sa využíva na presné ohýbanie rúr do 180° z mäkkej medi, mosadze, hliníka, ako aj rúr z tenkej ocele.

- Kompaktný nástroj pre 3 priemery s malými polomermi
- Presný ohyb pomocou stupnice uhlov

Metóda L:

Posúvajte rameno od nuly v smere doľava ku koncu rúrky

Metóda R:

Posúvajte rameno od nuly v smere doprava ku druhému koncu rúrky

Metóda L:

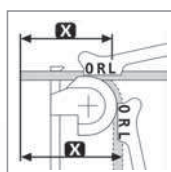

Metóda R:

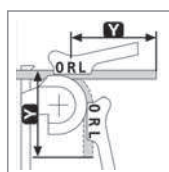

veľmi presný ohyb

Posúvajte rameno od nuly v smere doprava ku druhému koncu rúrky

Obj.č.	Prevedenie	RG	Cena €	Cena € s DPH
2.5150	6-8-10 mm	1	37,95	45,54
2.5151	1/4-5/16-3/8"	1	53,95	64,74

## TUBE BENDER MAXI

Kompaktná jednoručná ohýbačka Ø 12-32mm

Prístroj na presné ohýbanie rúr do 90° z mäkkej medi, hliníka, viacvrstvových medených rúr, ako aj rúr z tenkej ocele. Sady typu MSR sú určené pre plastohliníkové rúrky.

- ohýbacie segmenty a pridržiacie segmenty s vysokou kĺzavosťou - rýchla práca, presný ohyb
- rýchla návratnosť - šetrí náklady na kúpu fittingov



Sada TUBE BENDER MAXI

Každá sada obsahuje: základnú ohýbačku (2.3000), ohýbacie segmenty (Cu-sada 2.3001), (MSR-sada 2.3080), v oceleovom kufríku (2.4002), sada MSR v kufríku (2.4022).

Obj.č.	Prevedenie	RG	Cena €	Cena € s DPH
2.3020X	12-15-18-22 mm	1	159,95	191,94
2.3021X	12-14-16-18-22 mm	1	179,95	215,94
2.3022X	3/8-1/2-5/8-3/4-7/8"	1	187,45	224,94
2.3090X	MSR 14-16-18-20-25 mm	1	185,95	223,14
2.3091X	MSR 14-16-18-20-26 mm	1	185,95	223,14
2.3095X	MSR 14-16-18-20-26-32 mm	1	349,95	419,94

## MULTIBEND obojručná ohýbačka

Presné obojručné ohýbanie rúr Ø 10-18mm

Prístroj sa využíva na presné ohýbanie rúr do 180°, z mäkkej medi, viacvrstvových medených rúr, ako aj rúr z tenkej ocele.

- nástroj z ľahkého materiálu - nenamáhavá práca
- dlhé ramená a uhlová stupnica - veľmi presný ohyb

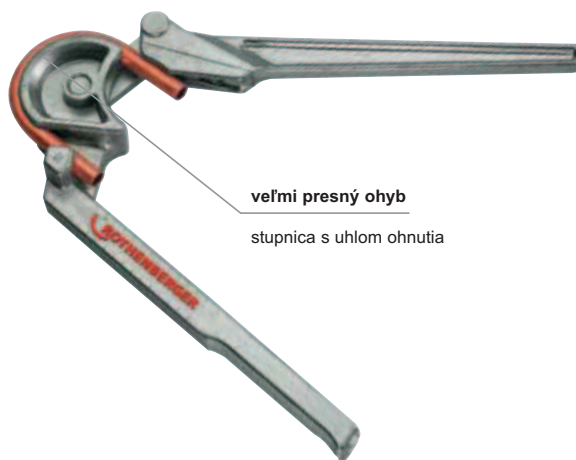

veľmi presný ohyb

stupnica s uhlom ohnutia

Obj.č.	Prevedenie	Cu	RG	Cena €	Cena € s DPH
2.5401	10 mm	1 mm	1	49,95	59,94
2.5402	12 mm	1 mm	1	69,95	83,94
2.5403	14 mm	1 mm	1	53,95	64,74
2.5404	15 mm	1 mm	1	79,95	91,14
2.5405	16 mm	1 mm	1	62,95	75,54
2.5406	18 mm	1 mm	1	109,95	131,94

# Inštalácia medených rúr

## ROBEND® H+W Plus

### Univerzálny prístroj na presné, studené ohýbanie do 180°

Náradie je určené na studené ohýbanie rúr z tvrdej i mäkkej medi do 22mm, opláštenej medi do 18mm, ako aj tenkých ocelových rúr a profilových rúr z nerezovej ocele do 22mm.



ROBEND H+W Plus sada



Sprej na ohýbanie (2.5120)

Každá sada ROBEND H+W obsahuje: jednotlivé ohýbacie segmenty podľa popisu (max. 4ks), sprej 150ml (2.5120), 2x ocelová ohýbacia tyč, všetko v oceleovom kufríku (2.5197).

Obj.č.	Prevedenie	RG	Cena €	Cena € s DPH
2.4500	12-15-18-22 mm	1	607,95	729,54
2.4501	10-12-14-16 mm	1	615,95	739,14
2.4505	15-18-22 mm	1	515,95	619,94
2.4503	1/2-5/8-3/4"	1	620,95	745,14
2.4504	1/2-5/8-7/8"	1	620,95	745,14
<b>Príslušenstvo</b>				
2.5076	ohýbacia tyč - malá, do 15mm	1	18,95	22,74
2.5078	ohýbacia tyč - veľká, 15-18mm	1	32,95	39,54
2.5120	sprej na ohýbanie 150ml	1	16,45	19,74

- Milimetrovo presné ohýbanie - presná stupnica na segmentoch
- Odpadajú náklady na tvarované fittingy a ich skladovanie
- Úspora na spojovacom materiáli a pracovnej energii
- Zvýšenie bezpečnosti znížením počtu spájaných miest
- Veľmi presný bezchybný ohyb, bez deformácií



## ROBEND® 3000

### Prenosný, robustný elektrický ohýbací prístroj na studené ohýbanie Ø 12-30mm, do 180°



- univerzálne použitie, vhodné na ohýbanie rúr z medi a tenkej ocele do 28 mm, MSR verzia až do 32mm
- rýchla návratnosť prostriedkov, šetrí náklady na tvarované fittingy

Hliníkové segmenty s ukazovateľom polomeru ohybu

vysoko-odolný a robustný

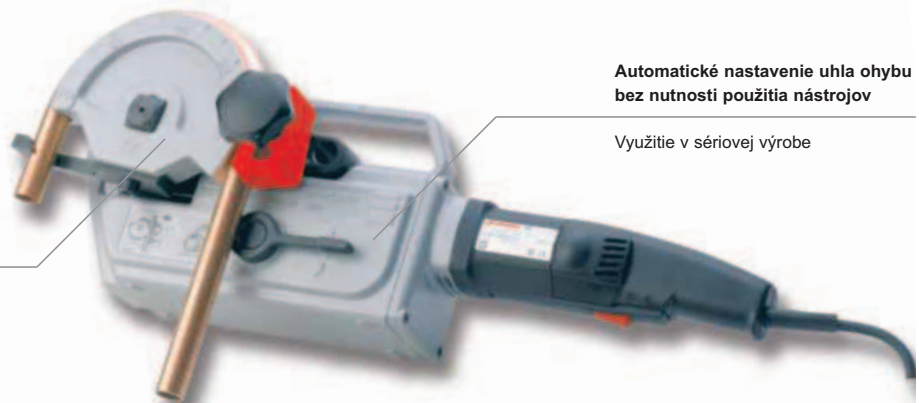

Automatické nastavenie uhla ohybu bez nutnosti použitia nástrojov

Využitie v sériovej výrobe



Sada ROBEND 3000 v kufríku

Jednoduché a presné ručné nastavenie uhla ohybu



Sada v plastovom kufríku obsahuje: základný prístroj 230V (2.5740X), hriadeľ na kľzné segmenty (2.5743), ohýbacie a kľzné segmenty (2.5745), podpornú trojnožku je nutné objednať osobitne (2.5748).

Obj.č.	Prevedenie	RG	Cena €	Cena € s DPH
2.5709X	12-14-16-18-22 mm	1	1.514,95	1.817,94
2.5700X	12-15-18-22 mm	1	1.390,95	1.669,14
2.5703X	12-15-18-22-28 mm	1	1.514,95	1.817,94
2.5705X	15-18-22-28 mm	1	1.441,95	1.730,34
2.5711X	1/2-5/8-3/4"	1	1.441,95	1.687,14
2.5710X	12-14-16-18-22-28 mm	1	1.630,95	1.957,14
2.5740X	RB. 3000 bez segmentov	1	1.358,95	1.630,74
2.5760	RB. 3000 MSR, 15-22-28 mm	1	1.478,95	1.774,74
<b>Príslušenstvo</b>				
2.5748	Skladací trojnohý stojan	1	108,95	130,74

Všetky tu uvedené ceny sú odporúčané ceny v EUR. Právo na zmenu vyhradené, neberieme zodpovednosť za správnosť a úplnosť údajov. Predaj len cez veľkoobchodných partnerov. Platnosť od 01.01.2013 do 31.12.2013.

# Manuálne ohýbanie

## Vonkajšie pružiny na ohýbanie medených rúr

Využívajú sa na ohýbanie rúr z mäkkej medi, Ø 6-16 mm (1/4-5/8“)

- Navinutý kužeľ ideálne uchopenie aj u dlhších rúr
- Robustný s dlhou životnosťou vďaka pozinkovanému povrchu
- Optimálna forma pružiny zabraňuje deformácii v oblasti ohybu

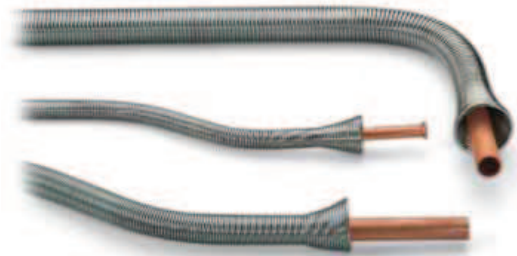

Obj.č.	Prevedenie	RG	Cena €	Cena € s DPH
2.5182	10 mm	1	1,95	2,34
2.5183	12 mm	1	2,95	3,54
2.5185	15 mm	1	2,95	3,54
2.5186	16 mm	1	3,95	4,74

Obj.č.	Prevedenie	RG	Cena €	Cena € s DPH
2.5181	5/16“	1	5,95	7,14
2.5186	5/8“	1	3,95	4,74
2.5187	1/4“	1	5,95	7,14
2.5188	3/8“	1	5,95	7,14
2.5190	1/2“	1	3,95	4,74

## Ohýbanie plasto-hliníkových (MSR) rúr

Ručné ohýbanie plasto-hliníkových rúr (MSR) Ø 6-20mm Ø 6-16 mm (1/4-5/8“)

- Ideálne uchopenie aj u dlhších rúr: slučka k ľahkému vyťahovaniu z rúry
- Vodiaci kužeľ k čistému vloženiu do rúry
- Robustný s dlhou životnosťou: NIROSTA pružinová oceľ.
- Optimálna forma pružiny zabraňuje deformácii v oblasti ohybu

Obj.č.	Pružiny	Rúra	RG	Cena €	Cena € s DPH
2.5441	6.0 mm	12.0 mm	1	20,95	25,14
2.5442	8.0 mm	14.0 mm	1	20,95	25,14
2.5443	10.0 mm	16.0 mm	1	26,95	32,34
2.5444	12.0 mm	18.0 mm	1	29,95	35,94
2.5445	13.5 mm	20.0 mm	1	28,95	34,74
2.5446	19.0 mm	25/26 mm	1	31,95	38,34
2.5448	16.0 mm	17.5 mm	1	20,95	25,14
2.5449	20.0 mm	21.5mm	1	22,65	27,18

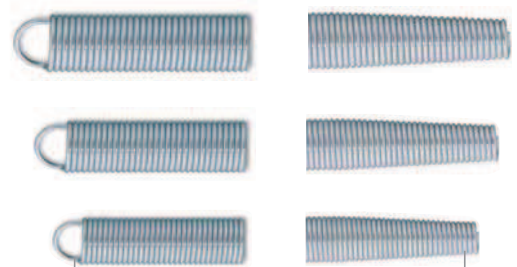

Slučka

Služi na vovedenie a vyberanie pružiny z rúry

Vodiaci kužeľ

Služi na jednoduché vloženie pružiny do rúry



## Sprej na ohýbanie

Ručné ohýbanie hliníkových a oceľových rúr

- Kombinácia kĺzadla a oleja na ohýbanie
- Vďaka špeciálnej viskozite vhodný pre ručné ohýbanie medených a oceľových rúr bez väčšej námahy

Obj.č.	Prevedenie	RG	Cena €	Cena € s DPH
2.5120	Sprej na ohýbanie 150 ml	1	16,45	19,74



Sprej na ohýbanie

## ROGRAT profesionálny kalibrátor plastových a plastohliníkových rúr

Vonkajšie a vnútorné odhranenie, zarovnanie a kalibrovanie P-EX a MSR rúr, do priemeru 26mm

Presné vedenie po hrane rúrky  
Zvýšená bezpečnosť pre tesniace O-krúžky

Optimálne ostrená frézovacia hlava:  
Jemné odhranenie, malé, tenké triesky

Hviezdicovitá rukoväť, možnosť upnutia do vrtáčky  
Vysoký prenos sily

Pevná násuvná hlavička  
Služi aj ako ochrana pred poranením

Jeden nástroj, vysoká bezpečnosť, 4 funkcie:  
Odhranenie, skosenie, zarovnanie, kalibrácia

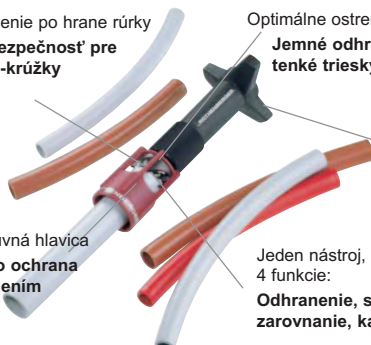

### Popis a výhody použitia:

- Presné vnútorné a vonkajšie odhranenie P-EX a MSR rúr pomocou systémovo pripravených fréz, podľa výrobcu
- presné skosenie hrany po obvode
- kalibrácia koncov rúr pomocou špeciálnej vodiacej príruby



## ROGRAT – MSR kalibračné sady

Každá sada obsahuje: základná rukoväť (1.4000), 3ks násuvných hlavíc podľa rozmeru, plast.kufrik (1.4005)

Obj.č.	Prevedenie	RG	Cena €	Cena € s DPH
1.4260	Geberit Mepla 16 - 20 - 26 mm	1	199,95	239,94
1.4270	Unicor/Unipipe16 - 20 - 25 mm	1	214,95	257,94
1.4250	Henco/HMS 16 - 20 - 26 mm	1	219,95	263,94
1.4230	Fränk. Rohrwerke 16-20-26 mm	1	219,95	263,94
1.4000	Zákl.pristroj a rukoväť	1	27,95	33,54



## ROMAX® Compact

Kompaktné elektrohydraulické lisovacie kliešte, pre lisovanie spojok a fittingov do Ø 40 mm (plast, plastohliník) a do Ø 35 mm (kov, pomocou lis.prstenca).



- Kompaktná čeľusť s 3-bodovým mechanizmom
- Vysoká presnosť lisovania vďaka CFT technológii
- **Elektronické ovládanie prístroja:**  
Bezpečnostné vypnutie pri nízkom nabití batérie  
LED diódový ukazovateľ dosiahnutia servisného intervalu
- **Automatický spätný chod** - automatické uvoľnenie piesta po dosiahnutí predpísanej sily (bez nutnosti prepínania)
- **Ergonomické a ľahké prevedenie**  
s vyváženým ťažiskom (2,56kg bez čeľustí)
- napájanie cez batériu  
**Aku alebo sieť.adaptér** (ako príslušenstvo)



**Rozmery:** 380 x 70 x 90 mm  
**Lisované spoje do:** Ø 40 mm (plasty, MSR),  
 Ø 35 mm (kov, pomocou lis.prstenca)  
**Telo držiaka čeľustí:** otočiteľné o 270°  
**Lis.čeľuste:** systém konštantnej sily, presné axiálne lisovanie na úrovni 19 kN  
**Lis. prstenca:** na objednávku  
**Hmotnosť:** cca. 2,56 kg (bez čeľustí)  
**Aku:** Li-Ion 2,6 Ah , 14,4V

Sada (1.5020) obsahuje: lis.Kliešte ROMAX Compact bez čeľustí, 1x batériu Aku 14.4V/2,6 Ah, rýchlo-nabíjačka a prenosný plastový kufor

Obj.č.	Prevedenie	RG	Cena €	Cena € s DPH
1.5020	ROMAX® Compact sada Basic	1	1.049,95	1.259,94
1.5022	sada Compact SV 15-22-28 mm	1	1.500,95	1.801,14
1.5023	sada Compact M 15-22-28 mm	1	1.500,95	1.801,14
1.5024	sada Compact U 16-20-25 mm	1	1.537,95	1.845,54
1.5032	sada Compact TH 16-20-26 mm	1	1.503,95	1.804,74

Obj.č.	Prevedenie	RG	Cena €	Cena € s DPH
<b>Príslušenstvo</b>				
1.5037	Sieťový adaptér 230 V	1	290,95	349,14
1.5418	Aku 14,4V / 2,6Ah	1	169,95	203,94

## Kompaktné čeľuste ROTHENBERGER

pre systém ROMAX® Compact



Obj.č.	Typ.	Cena €	Cena s DPH	Obj.č.	Typ.	Cena €	Cena s DPH
1.5152X	M15	122,95	147,54	1.5357X	U32	153,95	184,74
1.5153X	M18	122,95	147,54	1.5358X	U40	204,95	245,94
1.5154X	M22	122,95	147,54	1.5370X	R14	141,95	170,34
1.5155X	M28	122,95	147,54	1.5371X	R16	141,95	170,34
1.5395X	TH14	146,95	176,34	1.5374X	R20	141,95	170,34
1.5385X	TH16	142,95	171,54	1.5376X	R26	153,95	184,74
1.5398X	TH18	146,95	176,34	1.5377X	R32	153,95	184,74
1.5389X	TH20	142,95	171,54	1.5362X	G16	146,95	176,34
1.5399X	TH25	146,95	176,34	1.5364X	G20	146,95	176,34
1.5391X	TH26	142,95	171,54	1.5366X	G26	152,95	183,54
1.5393X	TH32	152,95	183,54	1.5367X	G32	157,95	189,54
1.5401X	TH40	225,95	271,14	1.5368X	G40	211,95	254,34
1.5261X	V 12	139,95	167,94	1.5530X	VP14	131,95	158,34
1.5262X	SV15	122,95	147,54	1.5531X	VP16	131,95	158,34
1.5263X	SV18	122,95	147,54	1.5532X	VP20	131,95	158,34
1.5264X	SV22	122,95	147,54	1.5533X	VP25	141,95	170,34
1.5265X	SV28	122,95	147,54	1.5534X	VP32	168,95	202,74
1.5352X	U16	133,95	160,74	1.5180X	RF16	133,95	160,74
1.5353X	U18	133,95	160,74	1.5181X	R20	133,95	160,74
1.5354X	U20	133,95	160,74	1.5182X	RF25	139,95	167,94
1.5355X	U25	143,95	172,74	1.5183X	RF32	146,95	176,34
1.5277X	U26*	163,95	196,74				

\*(RC 26)

### POKYNY O SERVISNE LISOVACEJ TECHNIKY

Lisovacie čeľuste, ako aj iné "náradie a nástroje" môžu pri používaní podliehať opotrebeniu. Z dôvodu zaručenia prevádzkovej spoľahlivosti čeľustí doporučujeme, aby boli čeľuste jednoradne kontrolované servisnou stanicou, spolu so základným prístrojom ROMAX. Čeľuste by mali byť kontrolované pravidelne pred každou prácou. V prípade zistenia akéhokoľvek poškodenia čeľustí, zastavte prácu a pošlite ich autorizovanému servisnému stredisku ROTHENBERGER.

Počas 1-ročnej servisnej prehliadky sú čeľuste testované na ich funkčnosť a prevádzkovú bezpečnosť, opotrebované súčasti (napr. pružiny) sú vymenené. K užívateľovi sa dostanú len funkčné čeľuste so zárukou predĺženou o ďalší 1 rok. Pre uchovanie 3-ročnej záruky je potrebné stroj aj čeľuste poslať do autorizovanej servisnej stanice ROTHENBERGER do 1 roku po zakúpení, príp. po dosiahnutí hranice 10.000 lis.cyklov, potom pravidelne po roku, alebo ďalších 10.000 cykloch.

# Lisovacia technika

## ROMAX® 3000 lisovacie kliešte

Elektrohydraulické lisovacie kliešte pre lisovanie spojok a fittingov do Ø 108 mm. Vybavené batériou Li-Ion, axiálne lisovanie na úrovni 32-34kN.

- **Rýchle:** Automatický lisovací cyklus trvá len 5 sekúnd, automatický spätný chod
- **Spoľahlivé:** Vysoká presnosť lisovania vďaka CFT-technológii, automatické uvoľnenie piesta po dosiahnutí predpísanej sily (bez nutnosti prepínania)
- **Ľahké:** Ergonomické a ľahké prevedenie s vyváženým ťažiskom, len 3,66 kg
- **Hospodárny:** Servisný interval stroja na 20.000 lisovaní
- **Ľahká obsluha:** Práca aj pri ťažko dostupných miestach, telo držiaka čelustí otočiteľné o 360°
- **LED osvetlenie** k optimálnemu osvetleniu pracovného miesta



**Rozmery:** 445 x 125 x 75 mm  
**Lisované spoje do:** Ø 40 mm (plasty), Ø 35 mm (kov, pomocou lis.prstenca)  
**Telo držiaka čelustí:** otočiteľné o 360°  
**Lis.čeluste:** systém konštantnej sily, presné axiálne lisovanie na úrovni 32-34 kN  
**Lis.prstence:** na objednávku  
**Hmotnosť:** cca.3,66 kg (bez čelustí)  
**Aku:** Li-Ion, 18 V, 3,0Ah

Obj.č.	Prevedenie	RG	Cena €	Cena € s DPH
1.5800	ROMAX 3000 sada Basic	1	1.046,95	1.256,34
1.5801	ROMAX 3000 sada Basic, 230V	1	1.081,95	1.298,34
1.5855	ROMAX 3000+ M15-22-28	1	1.406,95	1.688,34
1.5850	ROMAX 3000+ U16-20-25	1	1.470,95	1.765,14
1.5840	ROMAX 3000+ SV15-22-28	1	1.376,95	1.652,34
1.5845	ROMAX 3000+ TH16-20-26	1	1.469,95	1.763,94

Obj.č.	Prevedenie	RG	Cena €	Cena € s DPH
<b>Príslušenstvo</b>				
1.5812	Sieťový adaptér 230 V	1	287,95	345,54
1.5810	Aku 18V / 3Ah	1	186,95	224,34

## ROMAX® AC ECO

Elektrohydraulické lisovacie kliešte 230V, 50-60Hz, pre lisovanie fittingov do Ø 108 mm



Lisovacia technika ROTHENBERGER je uznaná Centrálnym cechom pre sanitu, kúrenie a klimatizáciu.



Vysoký stupeň spoľahlivosti v spojoch pre viac ako 10.000 lisovacích cyklov

CFT®-Technológia zabezpečuje presné axiálne lisovanie na úrovni 32kN

Možnosť použitia s takmer všetkými typmi lis.čelustí od iných výrobcov

Kompatibilná konštrukcia uchytenia čelustí



Určené pre metalické aj plastové systémy

Vysoká odolnosť aj tvrdým materiálom fittingov

Tvar prístroja vytvorený na základe praxe, pre optimálnu prácu v každej polohe



Sada ROMAX AC ECO

Sada (1.5705) obsahuje: lis.kliešte ROMAX AC ECO bez čelustí a prenosný plastový kufor

Obj.č.	Prevedenie	RG	Cena €	Cena € s DPH
1.5705	ROMAX® AC ECO sada Basic	1	789,95	947,94
1.5750	ROMAX® AC ECO M15-22-28mm	1	1.278,95	1.534,74
1.5765	ROMAX® AC ECO G16-20-26mm	1	1.278,95	1.534,74
1.5740	ROMAX® AC ECO SV15-22-28mm	1	1.278,95	1.534,74
1.5760	ROMAX® AC ECO U16-20-25mm	1	1.250,95	1.501,14
1.5730	ROMAX® AC ECO TH16-20-26mm	1	1.276,95	1.532,34

## ROTHENBERGER lisovacie čeluste

Nový materiál a nová kvalita vyhotovenia lisovacích čelustí ROTHENBERGER pre priemery Ø 12 až 54 mm

	Obj.č.	Typ.	Značka fittingov	RG	Cena €	Cena € s DPH
M	1.5102X	M 15	SANHA	1	119,95	143,94
	1.5103X	M 18	Chibro	1	119,95	143,94
	1.5104X	M 22	KAN-THERM	1	119,95	143,94
	1.5105X	M 28	Geberit Mapress	1	119,95	143,94
	1.5106X	M 35	Yorkshire	1	132,95	159,54
	1.5107X	M 42 (4G)	SteelPress	1	479,95	575,94
	1.5108X	M 54 (4G)	FIX-TREND	1	479,95	575,94
	TH	1.5321X	TH 14	COMAP	1	129,95
1.5322X		TH 16	System-Technik	1	129,95	155,94
1.5323X		TH 18	Giacomini	1	129,95	155,94
1.5324X		TH 20	TDM Fränkische	1	129,95	155,94
1.5325X		TH 25	Alpex	1	129,95	155,94
1.5326X		TH 26	Henco	1	129,95	155,94
1.5327X		TH 32	Flex/Therm	1	139,95	167,94
1.5328X		TH 40	TDM Fränkische	1	219,95	263,94
SV	1.5211X	SV 12	Viega profipress	1	128,95	154,74
	1.5212X	SV 15	IBP>B<press	1	113,95	136,74
	1.5213X	SV 18	Comap Sudopress	1	113,95	136,74
	1.5214X	SV 22	Cu, ostatné	1	113,95	136,74
	1.5215X	SV 28	"	1	113,95	136,74
	1.5216X	SV 35	"	1	129,95	155,94
	1.5217X	SV 42	"	1	239,95	287,94
	1.5218X	SV 54	"	1	279,95	335,94
U	1.5312X	U 16	Uponor Unipipe	1	132,95	159,54
	1.5313X	U 18	Wavin Future/Tigris	1	132,95	159,54
	1.5314X	U 20	ostatné	1	132,95	159,54
	1.5315X	U 25	"	1	142,95	171,54
	1.5271X	U 26 (RC 26)	"	1	159,95	191,94
	1.5317X	U 32	"	1	153,95	184,74
	1.5318X	U 40	"	1	209,95	251,94
	R	1.5330X	R 14	Roth, WKS	1	133,95
1.5331X		R 16	MEGAR0	1	133,95	160,74
1.5334X		R 18	MEGAR0	1	133,95	160,74
1.5335X		R 20	ostatné	1	133,95	160,74
1.5336X		R 26	ostatné	1	133,95	160,74
1.5337X		R 32	ostatné	1	172,95	207,54
1.5302X		G 16	Geberit Mepla	1	140,95	169,14
1.5304X		G 20	Geberit Mepla	1	140,95	169,14
G	1.5306X	G 26	Geberit Mepla	1	147,95	177,54

Vhodné pre všetky lisovacie stroje s konštantnou, axiálnou posuvnou silou 32-34 kN

Vysoká elasticita a dobrá rozťažnosť

Vyrobené zo špeciálnej vysoko-odolnej ocele

Špeciálne vytvrdené

Vysoká kvalita materiálov čelustí ako aj lisovacích kontúr

Výrobné označenie a servisná kontrola

Možnosť použitia s takmer všetkými typmi lis.čelustí od iných výrobcov

Kompatibilné uchytienie

Vhodné pre použitie v každom pracovnom prostredí

Dlhodobá korózi-vzdorná ochranná vrstva

**Dajte prosím na pokyny ohľadne servisu lisovacej techniky: viď. strana 9!**

	Obj.č.	Typ.	Značka fittingov	RG	Cena €	Cena € s DPH
G	1.5307X	G 32	Geberit Mepla	1	159,95	191,94
	1.5308X	G 40	Geberit Mepla	1	216,95	260,34
VP	1.5230X	VP 14	Viega sanfix	1	132,95	159,54
	1.5231X	VP 16	Viegatherm P	1	132,95	159,54
VP	1.5232X	VP 20	Nussbaum Optiflex	1	132,95	159,54
	1.5233X	VP 25	Nussbaum Optiflex	1	141,95	170,34
	1.5234X	VP 32	Nussbaum Optiflex	1	146,95	176,34
RF	1.5161X	RF 16	Easypress; Saperxpress	1	133,95	160,74
	1.5162X	RF 20	"	1	133,95	160,74
	1.5163X	RF 25	"	1	133,95	160,74
	1.5164X	RF 32	"	1	133,95	160,74
THT	1.5329X	THT32	COMAP	1	139,95	167,94

## Lisovacie slučky Standard

Pre stroje ROMAX 3000, ROMAX AC ECO, ROMAX PRESSLINER ECO

Vysokokvalitné príslušenstvo k lisovacím strojom pracujúcim s axiálnou silou 32-34kN. Slučky sú určené na lisovanie fittingov rozmerov od Ø42mm do Ø54mm (kov) a od Ø40mm do Ø110mm (plastohliník)

Dlhodobá ochrana proti korózii

Obzvlášť vhodné pre použitie v extrémnych podmienkach  
Špeciálne extra-vytvrdené

Vysoký stupeň pružnosti a možnosti roztvorenia

Označenie a skúška čeluste

Zabezpečenie vysokého štandardu kvality materiálu a lisovacích kontúr



Obr. Medzičelusť ZBS1

Nízka hmotnosť

Nenáročná práca aj pri dlhšom čase

Vyrobené v Nemecku!

Dvoj-čapová technika

Jednoduché použitie aj v náročných aplikáciách, aj pri práci nad hlavou

Precízne kontúry lisovania

Optimálne a bezpečné lisovanie



Sady obsahujú: lis. slučku podľa výberu (tabuľka v hlavnom katalógu), medzičelusť ZBS1 (1000000104), plastový kufrík (1500000211)

Obj.č.	Prevedenie	RG	
1000000107	Sada ZBS1 SV Ø 42-54 mm	1	na požiadanie
1000000110	Sada ZBS1 M Ø 42-54 mm	1	na požiadanie
1000000116	Sada ZBS1TH Ø 40-50 mm	1	na požiadanie

# Úprava ocelových rúr

## ROBULL® ohýbačky ocelových rúr do 2"

Typ E - ručný hydraulický ohýbací prístroj  
Typ ME - elektro-hydraulický ohýbací prístroj 230V

Univerzálne použiteľný, mobilný hydraulický ohýbací systém pre stavbu aj dielňu, v plynárenstve, kúrení, sanite, v priemysle. Vhodné aj pre vyrovnávanie rúr. Typ ME vhodný pre sériovú výrobu.

### Na precízne studené ohýbanie do 90°

ocelových plynárenských, kúrenárskych, aj pozinkovaných rúr, priemerov 3/8 - 2" podľa DIN EN 10255



Bezpečný, uzavretý hydraulický systém v monobloku, s rýchlym chodom aj spätným uvoľnením

- nie sú potrebné žiadne ďalšie formovacie segmenty
- nahradí potrebu zvárania, nahrievania rúr
- voliteľné prevedenie s ručnou alebo elektrickou hydraulikou
- voliteľné s otvoreným alebo uzatvoreným rámom

Typ ME 5.7972X



**Rýchla práca**

Hydraulická pumpa so silou 150kN a vysokým ťahom

**Bezproblémová práca**

Olejový filter

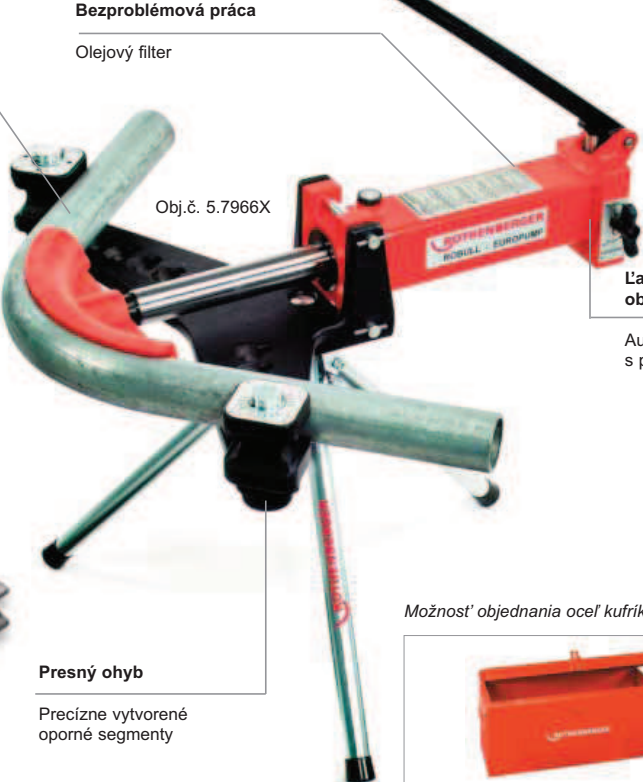

Obj.č. 5.7966X

**Precízne ohýbacie segmenty 90°**

Pre plynárenské a kúrenárske rúry

Podľa DIN 10255



**Presný ohýb**

Precízne vytvorené oporné segmenty

**Lahká a jednoduchá obsluha**

Automatický chod piesta s posilňovačom

Možnosť objednania ocel' kufríka (Obj.č. 5.8206)



Sada s uzatvoreným rámom pozostáva z: ROBULL (typ E alebo ME), 2x uchyťavací časť (5.7979), 2x bočný segment (5.8004), ohýbacie segmenty Standard 90° 3/8" (5.7985), 1/2" (5.7986), 3/4" (5.7987), 1" (5.7988), 1 1/4" (5.7989), 1 1/2" (5.7990), 2" (5.7991), hydraulický olej 1l (5.8185), v ocelovom kufríku (5.8206).

Sada s otvoreným rámom pozostáva z: ROBULL (typ E alebo ME), 2x uchyťavací časť (5.7979), bočný segment (5.7983), bočný segment so stupnicou (5.7982), ohýbacie segmenty Standard 90° 3/8" (5.7985), 1/2" (5.7986), 3/4" (5.7987), 1" (5.7988), 1 1/4" (5.7989), 1 1/2" (5.7990), 2" (5.7991), hydraulický olej 1l (5.8185), v drevenom kufríku (5.8206).

Obj.č.	Prevedenie	RG	Cena €	Cena € s DPH
5.7950X	ROBULL typ E, tbez príslušenstva	1	1.029,95	1.235,94
5.7966X	ROBULL typ E, s otvoreným rámom, s príslušenstvom	1	1.514,95	1.817,94
5.7961X	ROBULL typ E, s uzatvoreným rámom, s príslušenstvom	1	1.435,95	1.723,14
5.7969X	ROBULL ME typ 230 V bez príslušenstva	1	1.999,95	2.399,94
5.7973X	ROBULL ME typ 230 V s otvoreným rámom, s príslušenstvom	1	2.054,95	2.465,94
5.7972X	ROBULL ME typ 230 V s uzatvoreným rámom, s príslušenstvom	1	1.946,95	2.336,34
5.7981	ohýb.rám - otvorený	1	566,95	680,34

Obj.č.	Prevedenie	RG	Cena €	Cena € s DPH
5.8002	ohýb.rám - uzatvorený	1	333,95	400,74
5.7979	uchyťavací časť pre uchytenie rámu	1	38,95	46,74
5.8206	plechový kufrík - prázdny	1	236,95	284,34
5.7982	bočný segment pre otvorený rám, so stupnicou	1	151,95	182,34
5.7983	bočný segment pre otvorený rám, bez stupnice	1	151,95	182,34
5.8004	bočný segment pre uzatvorený rám	1	102,95	123,54
5.8185	hydraulický olej, plast.fľaša 1liter	1	17,95	21,54
5.8182	Skladací trojnohý stojan	1	188,95	226,74

### PRÍSLUŠENSTVO - PRECÍZNE OHÝBACIE SEGMENTY 90°

Obj.č.	Priemer		Hrúbka steny		r	mm RG	Cena €	Cena € s DPH
	Zoll	mm	min. mm	mm				
5.7985	3/8"	17,2	2,35	45	1	39,95	47,94	
5.7986	1/2"	21,3	2,65	49	1	28,95	34,74	
5.7987	3/4"	26,9	2,65	65	1	34,95	41,94	
5.7988	1"	33,7	3,25	89	1	60,95	73,14	

Obj.č.	Priemer		Hrúbka steny		r	mm RG	Cena €	Cena € s DPH
	Zoll	mm	min. mm	mm				
5.7989	1.1/4"	42,4	3,25	115	1	83,95	100,74	
5.7990	1.1/2"	48,3	3,25	137	1	151,95	182,34	
5.7991	2"	60,3	3,65	200	1	199,95	239,94	

## ROTIGER VARIO Electronic

### Elektrická tigrová píla, 1500 Watt

- Silný motor s dvojitou ochrannou izoláciou proti vode a prachu
- Plynulá regulácia otáčok z 0-2200 ot/min
- Reťazový držiak do 6" v základnom vybavení
- Univerzálne upevnenie píľ. listu pomocou imbus.kľúča



Reťazový držiak do 6"



#### Technické údaje:

Výkon:	1.500W
Otáčky:	0-2200 ot/min
Hmotnosť:	4,3 kg
Kmit / výsuv:	26mm
Rozmery:	491 x 94 x 108

Sada (č. 50306) pozostáva z: ROTIGER VARIO Electronic, 5x bimetal píľ.list HSS, plastový kufor, reťazový držiak do 6"

Obj.č.	Prevedenie	RG	Cena €	Cena € s DPH
5.0306	ROTIGER VARIO E. v kufriku, 230 V	1	437,95	525,54

## ROTIGER UNIVERSAL VARIO

### Elektrická píla, 1600 Watt

- Upevnenie píľ.listu pomocou systému quick-change
- Silný motor 1600 W, špeciálne chladenie
- Plynulá regulácia otáčok z 1000-2100 ot/min
- Dĺžka zdvihu 26 mm



Práca aj v úzkych priestoroch



#### Technické údaje:

Výkon:	1600 W
Otáčky:	1000 - 2800 ot/min
Hmotnosť:	3,7 kg
Kmit / výsuv:	26 mm
Rozmery:	440 x 120 x 80 mm

Sada obsahuje: ROTIGER UNIVERSAL VARIO, 5xbimetal. píľ.list HSS, plast.kufor

Obj.č.	Prevedenie	RG	Cena €	Cena € s DPH
5.0301	ROTIGER UNIVERSAL V. v kufriku, 230 V	1	309,95	371,94

## Univerzálne HSS bimetalové píľové listy pre tigrové píly

Pre univerzálne upevnenie rozmeru 1", vhodné aj pre stroje Bosch, B&D, Flex, Hitachi, Makita, Ridgid, Roller, Rems, Skil.



Obj.č.	Rezaťelný materiál	D x Š x hrúbka mm	ZpZ	Driek	Popis	RG	Cena €	Cena € s DPH
86.5783		100 x 20 x 0,9	24	L	S 522 AF	1	14,95	17,94
86.5784		150 x 20 x 0,9	24	L	S 922 AF	1	16,95	20,34
86.5785		150 x 20 x 0,9	18	L	S 922 EF	1	11,95	14,34
86.5786		150 x 20 x 0,9	14	L	S 922 BF	1	11,95	14,34
86.5787		200 x 20 x 0,9	18	L	S 1022 EF	1	19,95	23,94
86.5788		200 x 20 x 0,9	14	L	S 1022 BF	1	16,95	20,34
86.5789		300 x 20 x 0,9	10-14	L	S 1222 VF	1	19,95	23,94
86.5781		150 x 20 x 1,25	6	L	S 611 DF	1	14,15	16,98
86.5782		300 x 20 x 1,25	6	L	S 1411 DF	1	21,95	26,34
86.5790		150 x 22 x 1,6	8-10	L	S 920 CF	1	25,95	31,14
86.5791		200 x 22 x 1,6	8-10	L	S 1120 CF	1	34,95	41,94
86.5793		225 x 20 x 1,5	zmo 30	L	S 1130 RF	1	45,95	55,14

Balenie po 5 ks v plastovom obale (minimálne množstvo).

Všetky tu uvedené ceny sú odporúčané ceny v EUR. Právo na zmenu vyhradené, neberieme zodpovednosť za správnosť a úplnosť údajov. Predaj len cez veľkoobchodných partnerov. Platnosť od 01.01.2013 do 31.12.2013.

# Závitozná technika

## ROGROOVER 2 - 12"

**Elektrohydraulický drážkovač pre oceľové rúry Ø 2-12" (60-325mm) na vytváranie normovaných drážok na štandardné a tenkostenné oceľ.rúry**

- Ideálne pre ručnú obsluhu vďaka robustnej hydr.pumpe s presnou a účinnou tlačnou silou
  - Bezpečná práca vďaka kompaktnej a stabilnej konštrukcii stroja
  - Skvelý výkon motora a dlhá životnosť
- Jemné nastavenie hĺbky drážky a regulácie

### Technické údaje:

Pracovný rozsah:	2 – 12" (60 – 325 mm)
Hrúbka steny rúry:	3 – 10 mm
Hmotnosť:	129kg
Rozmery:	920 x 460 x 960 mm
Napájanie:	230/240 V, 50/60Hz
Výkon motora:	1100 Watt
Rezná rýchlosť:	23 ot/min
Max.prac.tlak:	8000 kg



Sada obsahuje: stroj ROGROOVER 2-12", sada nástrojov 2-6", sada nástrojov 6-8", sada nástrojov 8-12", držiak na rúry, náradie pre inštaláciu, merač priemeru, inštaláčny CD

Obj.č.	Prevedenie	RG	Cena €	Cena € s DPH
100000087	ROGROOVER Ø 2-12"	2	2.999,95	3.599,94

## SUPER CUT

### Ručné závitozná sady do 1.1/4" (do Ø 2")

Rezné náradie určené na tvorbu precíznych normovaných závitozých spojov.

- Rýchle a jednoduché nasadzovanie rezných hláv vďaka pružinovému prstencu
- Ideálne pre aplikácie v úzkom priestore, potrebný uhol pre možnosť rezania (22,5°)

Sady SUPER CUT obsahujú: račňu pre ručné rezanie do 1.1/4" (7.0840X), rýchlo-výmenné závitoz hlavy BSPT podľa typu a plastový kuľor.

Obj.č.	Prevedenie	RG	Cena €	Cena € s DPH
<b>Sada SUPER CUT</b>				
7.0780X	1/2 - 3/4 - 1"	1	151,95	182,34
7.0781X	1/2 - 3/4 - 1 - 1.1/4"	1	187,95	225,54
7.0790X	3/8 - 1/2 - 3/4 - 1 - 1.1/4"	1	219,95	263,94
7.0892X	1/2 - 3/4 - 1 - 1.1/4 - 1.1/2-2"	1	389,95	467,94

### Závitozná hlavy



Obj.č.	Prevedenie	RG	Cena €	Cena € s DPH
7.0821X	1/4" BSPT pravý	1	43,95	52,74
7.0822X	3/8" BSPT pravý	1	43,95	52,74
7.0823X	1/2" BSPT pravý	1	43,95	52,74
7.0824X	3/4" BSPT pravý	1	43,95	52,74
7.0825X	1" BSPT pravý	1	51,95	62,34
7.0826X	1.1/4" BSPT pravý	1	51,95	62,34
7.0842X	1.1/2" BSPT pravý	1	90,95	109,14
7.0843X	2" BSPT pravý	1	90,95	109,14

## Rýchlo-výmenné závitozná hlavy

Bezpečné uloženie hláv

8-stranové pevné uchytenie

Univerzálne hlavy, vhodné pre všetky ručné aj strojové závitoz ROTHENBERGER

Jednoduché a bezpečné nasadenie závitozých hláv



Precízne rezná hlavy

Extrémne vysoká životnosť

Rezná hlavy z vysokovýkonnej ocele

### Závitozná nože 4ks/balenie



Obj.č.	Prevedenie	RG	Cena €	Cena € s DPH
7.0831X	1/4" BSPT pravý	1	46,95	56,34
7.0832X	3/8" BSPT pravý	1	34,95	41,94
7.0833X	1/2" BSPT pravý	1	34,95	41,94
7.0834X	3/4" BSPT pravý	1	43,95	52,74
7.0835X	1" BSPT pravý	1	38,95	46,74
7.0836X	1.1/4" BSPT pravý	1	38,95	46,74
7.0869X	1.1/2" BSPT pravý	1	62,95	75,54
7.0870X	2" BSPT pravý	1	62,95	75,54

Všetky tu uvedené ceny sú odporúčané ceny v EUR. Právo na zmenu vyhradené, neberieme zodpovednosť za správnosť a úplnosť údajov. Predaj len cez veľkoobchodných partnerov. Platnosť od 01.01.2013 do 31.12.2013.

## SUPERTRONIC 1250

### Elektrický ručný závitorez do Ø 5/4"

- Optimálne využitie pri ťažko dostupných miestach, úzka hlava - šírka 11cm
- Robustný a pritom ľahký, z odolného hliníkového kompaktného krytu

Ideálny pre ťažko prístupné miesta

úzka hlava, 11cm a kompaktný kryt

Robustný a ľahký, vo vyhotovení s vysokou odolnosťou

hliníkový kryt

Lepší prenos sily, tichší chod a dlhšia životnosť

5-stupňové kuželové prevody

Sada 7.1450 obsahuje: el.stroj do 5/4" (7.1350), protidržiak (7.1279), rýchlovýmenné rezné hlavy: 1/2", 3/4", 1", 1.1/4", plast.kufrik.

Obj.č.	Prevedenie	RG	Cena €	Cena € s DPH
7.1450	BSPT R 1/2", 3/4", 1", 1.1/4"	1	519,95	623,94



malý-rýchly-výkonný  
1/2" - 1. 1/4"



Redukcia námahy pri práci, dobré držanie

Elektrický spätný chod

Stabilný, bezporuchový

Plastový kryt motora vystužený skleneným vláknom



5-stupňové kuželové prevody

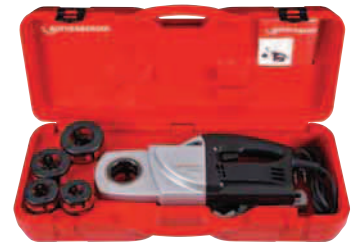

Sada SUPERTRONIC 1250

## SUPERTRONIC 2000

### Elektrický ručný závitorez do Ø 2"

- 7-stupňová prevodovka - optimalizovaný výkon
- Rezanie závitov blízko stien - úzka hlava stroja
- 3x rýchlejší spätný chod 60 ot/min - šetrí čas

Protidržiak s vytvrdzeným ozubením

Bezpečné držanie pri oboch chodoch

Precízne držanie hláv s aretačným krúžkom

Absolútne pevné držanie rezných hláv

Veľmi pohodlná práca

Veľký prepínač rezného a spätného chodu



Práca aj v zle prístupných miestach



SUPERTRONIC 2000

Sada 7.1256 obsahuje: SUPERTRONIC 2000, protidržiak (7.1280), ROFIX - adaptér (7.1271), olej Ronol Syn 200ml (6.5018), rýchlovýmenné rezné hlavy, plast.kufrik (7.1274X).

Obj.č.	Prevedenie	RG	Cena €	Cena € s DPH
7.1256	BSPT R 1/2, 3/4, 1, 1.1/4, 1.1/2, 2"	1	1.099,95	1.319,94

# Závitorezná technika

## ROPOWER 50 R

### Prenosný kompaktný elektrický závitorez

Prístroj je určený pre mobilné a stacionárne rezanie normovaných precíznych závitov do Ø 2".



#### Vysoká bezpečnosť práce

Dvojitá izolácia motora podľa VDE a CE

#### Konštantný prenos sily

Silný motor 1151 W so stabilným ot.momentom 40 ot/min

#### Znížená spotreba oleja, olej netečie do rezanej rúry

Konštrukcia s miernym sklonom



**Voliteľne môžu byť použité originálne rezné nože RIDGID®<sup>1)</sup>**

#### Prenosný vozík je súčasťou dodávky 5.6050

Jednoduchý prevoz

Zaklápajúce nožičky

Nenáročný pre obsluhu

Vysoká mobilita

Nový precízne vyhotovený podvozok

Vyššia stabilita

1) RIDGID je obchodná značka firmy Emerson Electric Co., St.Luis, USA

Sada 5.6050 obsahuje: ROPOWER 50R s automatickou reznou hlavou 1/2"-2" (5.6052), SS - rezné nože BSPT 1/2" - 3/4" (5.6370X), BSPT 1" - 2" (5.6371X), bezpečnostný vypínač (5.6335), pojazdný vozík (5.6051), nástroj na upevnenie vozíka.

Obj.č.	Prevedenie	RG	Cena €	Cena € s DPH
5.6050	ROPOWER 50 R s automatickou rez.hlavou, 230 V, 1/2-3/4", 1-2"	2	2.379,95	2.855,94
5.6051	prenosný vozík pre ROP. 50 R	1	288,95	346,74

Automatická rezná hlava s integrovanou cirkuláciou oleja



Sklopiteľný pojazdný vozík (súčasť dodávky)



## SUPERTRONIC 2 SE / 3 SE / 4 SE

### Kompaktné elektrické závitorezy

Prístroje určené pre mobilné a stacionárne rezanie normovaných závitov v dielni aj na stavbe, až do 4".

- cenovo prijateľné, komfortné a šetriace čas
- integrovaný trojramenný odhračovač
- ochrana proti prešmyknutiu rúry, sklúčovadlo s maximálnou prítláčnou silou

Na rezanie závitov:

**BSPT pravý:** Ø 1/4 - 4"

**NPT:** Ø 1/4 - 4"

**BSPP:** Ø 1/2 - 4"

**BSW:** Ø 3/8 - 4"

**Metrický** Ø 10 - 36 mm



Prenosný vozík pre 3SE a 4SE (Obj.č. 5.7050)

Obj.č.	Prevedenie	RG	Cena €	Cena € s DPH
5.6003	BSPT R 1/2-3/4"	1	140,95	169,14
5.6007	BSPT R 1-2"	1	140,95	169,14
5.6291	BSPT R 2.1/2"-3"	1	148,95	178,74
5.6294	BSPT R 2.1/2-4"	1	339,95	407,94

5.6175, 5.6255, 5.6465, s automatickou (A) rez.hlavou



Obj.č.	Prevedenie	RG	Cena €	Cena € s DPH
SUPERTRONIC 2 SE so závitoreznými hlavami				
5.6175	BSPT R 1/2-3/4", 1-2", 230V (A)	1	2.270,95	2.725,14
SUPERTRONIC 3 SE so závitoreznými hlavami				
5.6255	BSPT R 1/2-3/4", 1-2", 2.1/2-3"	2	2.999,95	3.599,94
SUPERTRONIC 4 SE so závitoreznými hlavami				
5.6465	BSPT R 1/2-3/4", 1-2", 2.1/2-4"	2	4.799,95	5.759,94
5.7050	Pojazdný vozík pre 4SE	1	324,95	389,94



## ROGROOVER 6"

### Drážkovač pre všetky stroje SUPERTRONIC

Prístroj je vhodný pre rýchlu výrobu drážok na štandardné a tenkostenné oceľové rúry do 6" (150mm).

- Pre všetky aplikácie rýchlo-rozoberateľných spojov
- Vždy poruke - ľahká a kompaktná konštrukcia stroja



Komfortná, ľahká a čas šetriaca práca

Račňový pohon pre nastavenie presnej drážky podľa normy

Pevné uchytenie, jemné nastavenie pre konštantnú hĺbku drážky

Distančný krúžok pre drážku

Dlhá životnosť a rýchla prestaviteľnosť podľa rozmeru opracovanej rúry

Ľahká montáž a demontáž hnacieho a vodiaceho kolieska



Obj.č.	Prevedenie	RG	Cena €	Cena € s DPH
5.6505	pre ROPOWER 50R a SUPERTRONIC 2SE a REX 2"	1	952,95	1.143,54
5.6504	ROGROOVER pre Ridgid* 300	1	992,95	1.191,54
5.6506	SUPERTRONIC 3SE a REX 3"	1	952,95	1.143,54
5.6507	pre SUPERTRONIC 4SE	1	1.055,95	1.267,14
5.6509	SUPERTRONIC 2000	1	1.029,95	1.235,94
5.6525	pre SUPERTRONIC 2000 + trojrohá prac.plocha (7.0751)	1	1.416,95	1.700,34
5.6521	Sada nástroj a valčeky pre 1"	1	341,95	410,34
5.6522	Sada nástroj a valčeky pre 5/4-6/4"	1	341,95	410,34

\* RIDGID je obchodná značka firmy Emerson Electric Co., St.Louis, USA

## Stojan na vedenie rúr

Výškovo prestaviteľný stojan, s guľičkovým vedením.

Uloženie rúry



Obj.č.	Prevedenie	RG	Cena €	Cena € s DPH
5.6047	Stojan pre rúry do 6"	1	210,95	253,14

## RONOL® SYN

### Vysokovýkonná závitorezná tekutina



Norma: DW0201 AT2648

- tekutina bez minerálnych olejov na syntetickej báze, použitie v potrubíach s pitnou vodou
- test od DVGW (č.S021), 100% rozpustná vo vode, nezávadná, ľahko umývateľná
- vysoká tlaková odolnosť pre dlhšiu životnosť závitových hláv



Obj.č.	Prevedenie	RG	Cena €	Cena € s DPH
6.5013	RONOL® SYN, 600 ml sprej	1	10,95	13,14
6.5015	RONOL® SYN, 5 l kanister	1	43,95	52,74

## RONOL®

### Vysokovýkonný závitorezný olej

- vynikajúce výsledky rezania závitov a vysoká trvanlivosť
- optimálne klzné a chladiace schopnosti, ochrana pred koróziou



Obj.č.	Prevedenie	RG	Cena €	Cena € s DPH
6.5008	RONOL®, 600ml sprej	1	10,95	13,14
6.5010	RONOL®, 5 l kanister	1	35,95	43,14

## Zdrsňovač závitov 3/8" - 2"

### Nástroj pre zdrsňovanie narezaných závitov

- Nové prevedenie so zapustenými skrutkami na valcoch
- Celo-ocelové prevedenie nástroja s vytvrdenými valcami



Zdrsnenie po celej dĺžke závitú

Jednoduché zdrsňovanie



Obj.č.	Prevedenie	RG	Cena €	Cena € s DPH
5.6500	Zdrsňovač závitov 3/8 - 2"	1	72,95	87,54
5.6501	Náhradné vytvrdené valce (3ks)	1	30,85	37,02

# Ručné montážne a inštalačné náradie

## ROGRIP F

### Rýchlonastaviteľné kliešte s tlačidlom

- O 30% vyššia kapacita úchytu: až do priemeru rúry 2"
- 3-bodový úchyt: bezpečnejšie zovretie a perfektné uchopenie aj pri najväčšom priemere rúry
- Tvarový dizajn ROTHENBERGER: výnimočne ergonomické aj pri veľkých priemeroch. Redukuje riziko poranenia prstov pritlačením
- Široká rukoväť pre lepší komfort a lepšie prenášanie sily
- Bezpečnostný-blokovací systém: zamedzí neočakávanému otvoreniu a umožní až o 50% rýchlejšie zovretie
- 18 rôznych polôh pre variabilnú prácu

### Technické údaje:

**Odliaté z chróm-vanádovej ocele**, kované vysokokvalitnými remeselníkmi

Vytvorené **múdro a remeselne**

**Dvakrát kalené čeľuste**, extrémna odolnosť (61 HRC)

3-bodový úchyt v strede rúry, bezpečné a pevné uchopenie až do Ø 2"

2-bodový úchyt pri Ø 2" rúrach



Dvakrát kalené čeľuste, extrémna odolnosť (61 HRC)

Pevné uchopenie každej plochy aj pri najvyššej záťaži

### Bezpečnostný-blokovací systém

Zamedzí neočakávanému otvoreniu a umožní až o 50% rýchlejšie zovretie

### 18 rôznych polôh

Variabilná práca, bočná stabilita a dlhá životnosť

### ROTHENBERGER Tvarový dizajn

Výnimočne ergonomický aj pri veľkých priemeroch, redukuje riziko poranenia prstov

### Široká rukoväť

Lepší komfort a prenášanie sily

### Protišmyková poplastovaná rukoväť

Vysoká bezpečnosť úchopu

**O 30% vyššia kapacita úchytu!**

Ergonomický Curve Shape Design

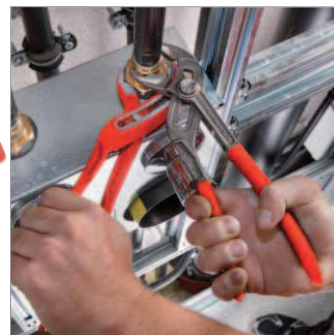

Obj.č.	Prevedenie	RG	Cena €	Cena € s DPH
100000213	ROGRIP F7" Ø 1.1/4/35mm" 1	1	23,95	28,74
100000214	ROGRIP F10" Ø 2"/60mm	1	24,95	29,94

## ROGRIP M

### Rýchlonastaviteľné kliešte

- O 30% vyššia kapacita úchytu: až do priemeru rúry 2"
- 3-bodový úchyt: bezpečnejšie zovretie a perfektné uchopenie aj pri najväčšom priemere rúry
- Široká rukoväť pre lepší komfort a lepšie prenášanie sily
- 10 rôznych polôh pre variabilnú prácu



Obj.č.	Prevedenie	RG	Cena €	Cena € s DPH
100000215	ROGRIP M7" Ø 1.1/4/35mm" 1	1	18,95	22,74
100000216	ROGRIP M10" Ø 2"/60mm	1	19,95	23,94

## ROGRIP S

### Rýchlonastaviteľné kliešte

- Vlastnosti ako pri ROGRIP M

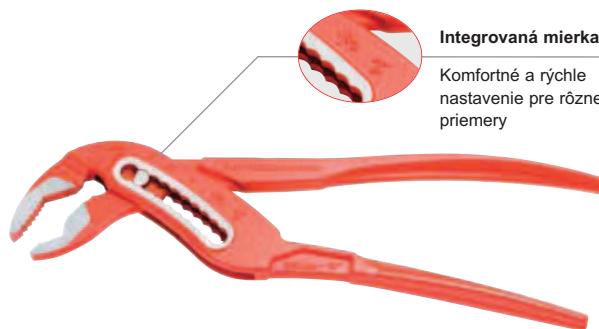

Integrovaná mierka veľkosti

Komfortné a rýchle nastavenie pre rôzne priemery

Obj.č.	Prevedenie	RG	Cena €	Cena € s DPH
100000217	ROGRIP S7" Ø 1.1/4/35mm" 1	1	17,95	21,54
100000218	ROGRIP S10" Ø 2"/60mm	1	19,95	23,94

## ROFASTLOCK

### Rýchlopínacie kliešte s tlačidlom do 12"

- Plynulé nastavenie jedným tlačidlom
- Rýchle, jednoduché a materiál šetriace nastavenie
- 14 nastaviteľných pozícií
- Odolné voči extrémnemu zaťaženiu (61 HRC)



Bráni samovoľnému otvoreniu

Bezpečnostný blokovací systém

Pre extrémne zaťaženie (61HRC)

Dvojito vytvrdené čeluste

Obj.č.	Prevedenie	RG	Cena €	Cena € s DPH
7.0532	ROFASTLOCK 10" / 230 mm	1	23,95	28,74
7.0533	ROFASTLOCK 12" / 300 mm	1	29,95	35,94
7.0532D	ROFASTLOCK 10"Display	1	219,95	263,94

## Ret'azové kliešte „HEAVY DUTY“

Robustné prevedenie, pre ťažké aplikácie, hlavne pre uchytenie armatúr, obojstranné ozubenie, možnosť výmeny čelustí.

- Silná ret'az zo špeciálnej vytvrdené ocele
- Dvojité ozubenie: práca na obidve strany



Obj.č.	Prevedenie L	Ø max.	RG	Cena €	Cena € s DPH
7.0243	690 mm	2,5"	1	110,15	132,18
7.0244	940 mm	4"	1	159,95	191,94
7.0245	1120 mm	6"	1	254,95	305,94

## Ret'azové kliešte 4" R/L

Kliešte sú vyrobené z chróm-vanádovej ocele, silná ret'az zo špeciálnej vytvrdené ocele.

- Práca na obidve strany, bez nutnosti prestavenia klieští.



Obj.č.	Prevedenie	RG	Cena €	Cena € s DPH
7.0235	4" R/L L 300 mm	1	40,95	49,14

## Rúrkové kliešte Aludur a „Heavy Duty“

Sú vyhotovené kovaním z jedného kusu chróm-vanádovej ocele, rukoväť profilu dvojitého „T“, prebrúsené čeluste, dlhá životnosť vďaka indukčnému vytvrdeniu.



Obj.č.	Prevedenie	RG	Cena €	Cena € s DPH
7.0153	Heavy Duty 2"/60 mm	1	29,95	35,94
7.0154	Heavy Duty 2.1/2"/90 mm	1	41,15	49,38
7.0155	Heavy Duty 3"/90 mm	1	62,95	75,54
7.0156	Heavy Duty 5"/140 mm	1	140,95	169,14



Obj.č.	Prevedenie	RG	Cena €	Cena € s DPH
7.0160	ALUDUR 2"/60 mm	1	41,15	49,38
7.0161	ALUDUR 2.1/2"/90 mm	1	52,45	62,94
7.0162	ALUDUR 3"/90 mm	1	85,95	103,14
7.0163	ALUDUR 5"/140 mm	1	158,95	190,74

## Kliešte na vodnú pumpu typ SP / SPK



Vyrobené v súlade s normou DIN5231 D s posuvným kĺbom

- Optimálny úchop vďaka asymetrickému prevedeniu čelustí vo tvare kosoštvorca
- 7 možných nastaviteľných polôh (10"+12") umožňuje variabilnú prácu s vysokou zaťažiteľnosťou
- Pevné uchytenie aj hladkých rúr vďaka samo-zvieracím čelustiam, dobrá bočná stabilita
- Dlhá životnosť vďaka chróm-vanádovej oceli a indukčnému vytvrdeniu čelustí
- Rukoväť potiahnutá umelohmotným povlakom (pri SPK)



typ SP



typ SPK

Obj.č.	Prevedenie	RG	Cena €	Cena € s DPH
7.0527	typ SP 7"	1	12,45	14,94
7.0528	typ SP 10"	1	13,45	16,14
7.0529	typ SP 12"	1	19,95	23,94
7.0521	typ SPK 7"	1	13,95	16,74
7.0522	typ SPK 10"	1	13,95	16,74
7.0523	typ SPK 12"	1	23,95	28,74

# Kliešte

## Hasákové kliešte 45° "SUPER S"

### Staviteľné hasákové kliešte do 3"

- Zovretie v 3 bodoch, bezpečné uchytenie aj hladkých rúr, istiaci zub na konci čelusti
- Univerzálne rukoväte v tvare dvojitého T



3-bodové uchytenie



Bezpečné uchytenie



Obj.č.	Prevedenie	RG	Cena €	Cena € s DPH
7.0121X	Super S 1/2"	1	23,95	28,74
7.0122X	Super S 1"	1	25,95	31,14
7.0123X	Super S 1.1/2"	1	36,95	44,34
7.0124X	Super S 2"	1	57,95	69,54
7.0125	Super S 3"	1	109,95	131,94

## Kliešte na armatúry, 90°

Celé telo vyrobené zo špeciálnej chrom-vanádovej ocele

- Umelohmotné násady čelusti pre bezpečné a šetrné uchytenie pochrómovaných armatúr resp. leštených povrchových častí



Obj.č.	Prevedenie	RG	Cena €	Cena € s DPH
7.0545	Kliešte s rozpätím 35mm	1	34,95	41,94
7.0548	Náhradné násady (pár)	1	5,95	7,14

## SANIGRIP kliešte na armatúry PL

Kliešte zo špeciálnej chrom-vanádovej ocele s vymeniteľnými umelohmotnými násadami na čeluste, 4 možnosti nastavenia

- Bezpečné a šetrné uchytenie rúr a armatúr až do Ø 62 mm



Obj.č.	Prevedenie	RG	Cena €	Cena € s DPH
7.0416	SANIGRIP PL	1	29,95	35,94
7.0417	Náhradné násady (pár)	1	4,95	5,94

## Sady klieští



Obj.č. 7.0124X

**Sada č. 7.0130X** obsahuje:  
SUPER S 1" (7.0122X),  
SUPER S 1.1/2" (7.0123X),  
SUPER S 2" (7.0124X)



Obj.č. 7.0123X

**Sada č. 7.0135X** obsahuje:  
SUPER S 1" (7.0122X),  
SUPER S 1.1/2" (7.0123X),  
Kliešte SP 10" (7.0528),  
Rezák Tube Cutter (7.0027)



Obj.č. 7.0122X

**Sada č. 7.0140X** obsahuje:  
SUPER S 1" (7.0122X),  
SUPER S 1.1/2" (7.0123X),  
Kliešte SP 10" (7.0528)



Obj.č. 7.0528



Voliteľné: 40.2311



Obj.č. 7.0027

Obj.č.	Prevedenie	RG	Cena €	Cena € s DPH
7.0130X	1-1.1/2-2"	1	115,95	139,14
7.0135X	1", 1.1/2", SP10", TC 35mm	1	105,95	127,14
7.0140X	1", 1.1/2", SP10"	1	71,95	86,34
40.2311	pracovná taška "Trendy"	1	60,95	73,14

## Rúrkové kliešte, 90°

Sú vyhotovené kovaním z jedného kusu chrom-vanádovej ocele, zosilnené puzdro, prebrúsené čeluste.

- Pre ťažké aplikácie, pre prácu v stiesnených podmienkach, rukoväť profilu dvojitého T

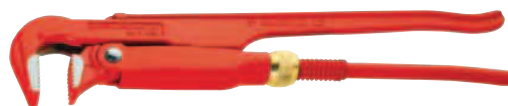

Obj.č.	Prevedenie	RG	Cena €	Cena € s DPH
7.0110X	Rúr.kliešte 1"	1	25,95	31,14
7.0111X	Rúr.kliešte 1.1/2"	1	36,95	44,34
7.0112X	Rúr.kliešte 2"	1	59,95	71,94
7.0113	Rúr.kliešte 3"	1	115,95	139,14

## Kliešte na armatúry

Celokovové, s ochranou vrstvou, hladký povrch čelusti chráni armatúry a náchylné resp. hladké povrchy.



Obj.č. 350900



Obj.č. 350850

Obj.č.	Prevedenie	RG	Cena €	Cena € s DPH
350850	Nastavenie západky 260/75mm	1	53,95	64,74
350900	Nastavenie posuvu 275/65mm	1	53,95	64,74

## Tube Cutter 35 / 42 Pro

Nástroj je určený na odrezávanie rúr z medi, hliníka, nerez, tenkostenných ocelových, ale aj viacvrstvových MSR rúr do Ø 42 mm

- Presný rez vďaka dvom vodiacim valčekom so zápichom po obvode
- Jeden nástroj s vysúvacím odhrotovačom a náhradným rezným kolieskom v rukoväti

Obj.č.	Prevedenie	RG	Cena €	Cena € s DPH
7.0027	TC 35*, 6-35 mm	1	30,95	37,14
7.0029	TC 42 PRO 6-42 mm	1	38,95	46,74
7.0027C	TC 35 C, 6-35 mm	1	39,05	46,86
7.0108	TC 35 MSR 6-35 mm	1	27,95	33,54
7.0109	TC 42 PRO MSR 6-42 mm	1	39,95	47,94
7.0055	INOX TC 35, 6-35 mm	1	36,95	44,34
7.0070	INOX TC 42 PRO 6-42 mm	1	52,95	63,54
<b>Náhradné rezné kolieska a čepele</b>				
7.0017D	pre 7.0027, 7.0029, 7.0027C, 5ks	1	19,55	23,46
7.0188D	pre 7.0108 MSR, 7.0109MSR, 5ks	1	31,85	38,22
7.0056D	pre 7.0055 oceľ, 7.0070 oceľ, 5ks	1	26,75	32,10
2.1652	HSS odhrot.čepeľ č.1	1	3,15	3,78



**DURAMAG® (High tech magnesium body)\*:**

- Vylepšené prevedenie
  - Vysoká pevnosť pri výrazne nižšej hmotnosti
- \*len u 7.0027 TUBE CUTTER 35



## MINICUT I PRO / MINICUT II PRO

Na odrezávanie rúr z medi do Ø 16/22 mm

- Práca v neprístupných miestach s veľmi malým pracovným polomerom 38/ 42mm



Obj.č.	Prevedenie	RG	Cena €	Cena € s DPH
7.0401	Minicut I Pro 3-16 mm	1	10,95	13,14
7.0402	Minicut II Pro 6-22 mm	1	12,35	14,82
7.0017D	Náhradné rezné kolieska, 5ks	1	19,55	23,46

## Minicut 2000 / Minimax

Na odrezávanie rúr z medi do Ø 22/28 mm

- Oporná plocha, vynikajúce uchytenie
- Veľmi malý pracovný polomer 45/ 58mm



Obj.č.	Prevedenie	RG	Cena €	Cena € s DPH
7.0105	Minicut 2000 3-22 mm	1	14,95	17,94
7.0015	Minimax 3-28 mm	1	18,45	22,14
7.0017D	rezné kolieska, 5ks	1	19,55	23,46

## TUBE CUTTER 28 / 42

Nástroj na presné odrezávanie rúr z medi do 28/ 42mm.

- Bezpečné a presné vedenie so širokými vodiacimi valčekmi
- Zachovateľný polomer
- Hliníkovo - liatinové prevedenie



Obj.č. 7.0011



Obj.č.	Prevedenie	RG	Cena €	Cena € s DPH
7.0010	Tube Cutter 28, 3-28mm	1	30,85	37,02
7.0011	Tube Cutter 42, 6-42 mm	1	46,95	56,34
7.0007D	Rezné kolieska, 3 ks	1	15,95	19,14
1000000046	Rotrac 28	1	24,95	29,94

## TUBE CUTTER 30 PRO / 50

Nástroje na odrezávanie rúr Ø 30 / 50 mm

- Robustný odrezávač rúr s odklápačným odhrotovačom a náhradným rezným kolieskom umiestneným v rukoväti
- Presný rez vďaka dvom vodiacim valčekom



Obj.č.	Prevedenie	RG	Cena €	Cena € s DPH
7.1019	TC 30 Pro 3-30mm	1	15,35	18,42
7.0065	TC 50 12-50mm	1	28,95	34,74
7.0017D	Rezné kolieska, 5 ks	1	19,55	23,46

# Odrezávače

## INOX TUBE CUTTER 54

Račňový teleskopický odrezávač na nerezové rúrky  
Ø 10 - 54 mm (1/4 - 2.1/8")

- rýchlo nastaviteľné pomocou račňového teleskopického vedenia s jemným donastavením

Presné rolovacie valčeky pre bezpečné vedenie



Obj.č.	Prevedenie	RG	Cena €	Cena € s DPH
7.0340	INOX TUBE CUTTER	1	84,95	101,94
7.0341	Náhradné rezné koliesko	1	14,35	17,22

Extrémne stabilné, rýchle a priame vedenie rúry

12-násobne guličkové vedenie

Na nerez a uhl. oceľ



Vysoká životnosť a dobrá stabilita

Kovový rám s obohatením horčíkom



Rýchle prestavenie rozmeru

Lahučký posuv rámu s rezným kolieskom

## SUPER 1.1/4" a 2" rezače na oceľ

- Bezpečné vedenie so širokými vodiacimi valčkami, veľká rukoväť
- Jednoduchá regulácia tlaku a optimálny prenos sily na rúru

Obj.č.	Prevedenie	RG	Cena €	Cena € s DPH
7.0040	Super 1.1/4", 1/8-1.1/4"	1	49,95	59,94
7.0046D	rezné kolieska, 3ks	1	23,95	28,74
7.0045	Super 2", 1/8-2"	1	76,95	92,34
7.0051D	Rezné kolieska, oceľ, 3ks	1	21,95	26,34
7.0060	ENORM 4" 2-4"	1	209,95	251,94



## PLASTICUT +

Typ PLASTICUT+ na rúry z MSR (plastohliník)  
16-32mm na presné a rýchle odrezávanie rúr.

- Rýchly rez plastových a MSR rúr s malým počtom otočení
- Minimálna deformácia obvodu rúrky
- Ideálne pre neprístupné miesta, pri stenách, v rohoch
- Nevznikajú žiadne otrepy na hranách rúr
- Netreba žiadnu dodatočnú úpravu odrezaných koncov

Nedeformuje obvod rúrky  
Nevznikajú žiadne otrepy na hranách  
Ideálne pre všetky neprístupné miesta

Lepší kontakt s fittingom

Presný a čistý rez



Rada pri použití:

Nasadíte PLASTICUT na rúru, jemne prítlačíte a následne otáčate po obvode rúrky (pozor, vždy treba overiť správne nastavený smer točenia).

Obj.č.	Prevedenie	Ø	RG	Cena €	Cena € s DPH
8.8716	PLASTICUT +	16 mm	1	13,95	16,74
8.8720	PLASTICUT +	20 mm	1	14,35	17,22
8.8726	PLASTICUT +	25/26 mm	1	17,45	20,94
8.8732	PLASTICUT +	32 mm	1	17,45	20,94
8.8700	sada PLASTICUT+	16, 20, 25/26mm	1	43,25	51,90
<b>Príslušenstvo</b>					
8.8777	Náhr. rezné kol. pre MSR		1	7,45	8,94
	PLASTICUT 16 - 32 mm				

## PLASTICUT PVC

Na rýchle, čisté a pravouhle rezanie PVC rúr do 50mm

- Rýchly rez už s malým počtom otočení
- Ohybný rezák, možnosť odrezať aj menší priemer
- Malý rozmer, využitie na ťažko prístupných miestach

Žiadna deformácia rúrky!



PLASTICUT PVC

Rada pri použití:

Nasadíte PLASTICUT PVC na rúru, jemne prítlačíte a následne otáčate po obvode rúrky (pozor, vždy treba overiť správne nastavený smer točenia).

Obj.č.	Prevedenie	Ø	RG	Cena €	Cena € s DPH
5.9035	PLASTICUT PVC,	Ø 32 mm	1	19,55	23,94
5.9042	PLASTICUT PVC,	Ø 40 mm	1	19,55	23,94
5.9050	PLASTICUT PVC,	Ø 50 mm	1	19,95	23,94

## EUROLINE®

### Skrutkovače

- Vysoký prenos sily vďaka rukoväti dvojkompozitnej umelej hmoty
- Vysoká pevnosť v ohybe
- Garantované presné sedenie v hlave skrutky
- Rýchle rozlíšenie hrotu vďaka farebnému označeniu
- Odolný voči masťote a oleju

- Hroty z chróm -vanádovej ocele, vytvrdené s vysokou tvrdosťou a ohybovým momentom, matne pochromované
- Vytvrdené, vystužené hroty slúžiacie k bezpečnému prenosu sily aj pri vysokej presnosti
- Obzvlášť odolný proti skrúteniu a dlhá životnosť
- Rukoväť z kvalitnej umelej hmoty, symetrická rukoväť s AS bezchybnou štruktúrou

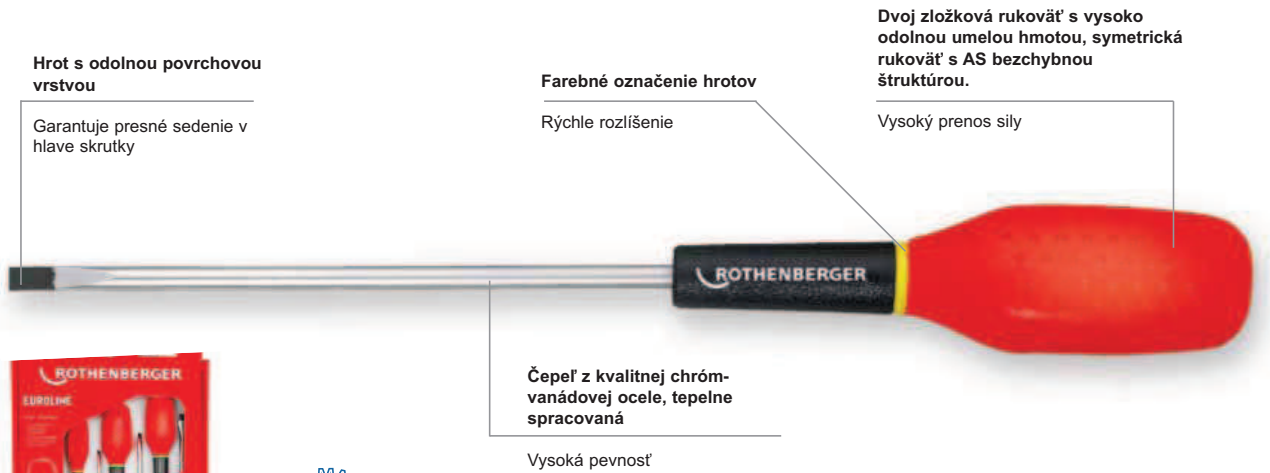

### Sada skrutkovačov

Obj.č.	Prevedenie	RG	Cena €	Cena € s DPH
7.3570	Sada skrutkovačov Phillips	1	21,95	26,34
7.3571	Sada skrutkovačov Pozidriv	1	21,95	26,34

SADA OBSAHUJE:	Pozidriv Obj.č. 73571	Phillips Obj.č. 73570
	3,5 x 75 mm 4 x 100 mm	3,5 x 75 mm 4 x 100 mm
	5,5 x 125 mm 6,5 x 150 mm	5,5 x 125 mm 4 x 100 mm
	PZ 1 x 100 mm PZ 2 x 125 mm	
		PH 1 x 100 mm PH 2 x 125 mm

### Plochý skrutkovač



### Phillips skrutkovač



### Pozidriv skrutkovač



Obj.č.	Šírka x dĺžka mm	g	RG	Cena €	Cena € s DPH
7.3103	4x100, plochý	45	1	4,85	5,82
7.3131	5,5x125, plochý	84	1	6,95	8,34
7.3133	6,5x150, plochý	128	1	7,55	9,06
7.3152	PH 1x100 Phillips	80	1	5,95	7,14
7.3153	PH 2x125 Phillips	98	1	6,95	8,34
7.3161	PZ 1x100	80	1	7,95	9,54
7.3162	PZ 2x125	98	1	7,95	9,54

### ROBIT

10 dielna sada bitov s magnetickým uchytaním a vŕtaním čelnou stranou.



Obj.č.	Prevedenie	RG	Cena €	Cena € s DPH
7.3670	ROBIT sada (10-dielna)	1	12,35	14,82

# Univerzálne náradie

## Štandardné vodováhy

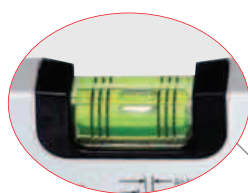

6-kruhová libela pre určenie 1% a 2% sklonu

10 ročná záruka



- Vyrobené z pravouhlého eloxovaného hliníkového profilu
- Odolný proti nárazom
- Vytlačená, v strede centrovaná centimetrová stupnica
- 6-kruhová horizontálna a vertikálna libela, nerozbitná uložená v základnom telese.
- Presnosť merania v norme  $0,029^\circ = 0,5\text{mm/m}$

Obj.č.	Dĺžka mm	g	RG	Cena €	Cena € s DPH
25.5030	300	190	1	12,95	15,54
25.5040	400	260	1	12,95	15,54
25.5050	500	320	1	12,95	15,54
25.5060	600	340	1	13,95	16,74
25.5080	800	520	1	16,95	20,34
25.5100	1.000	640	1	19,95	23,94
25.5120	1.200	820	1	21,95	26,34

## ROMATIK a skladací meter

### Kotúčové pásmo

- Jednoduché použitie



- Automatický spätný chod
- Pomocou tlačidla stop je možné použiť na opakované merania



Obj.č.	Dĺžka x Šírka	g	RG	Cena €	Cena € s DPH
7.7396	Pásmo 3000 x 16 mm	120	1	14,95	17,94
7.7397	Pásmo 5000 x 19 mm	230	1	22,95	27,54
252100	Skladací meter 2000mm	100	1	4,95	5,94

## Maticový kľúč

### Špeciálny kľúč vyrobený z chróm-vanádovej ocele.

- Otočná rukoväť umožňuje optimálny prenos sily
- Priečne uchytenie pre ľavákov apravákov



Obj.č.	mm/zoll x Dĺžka	RG	Cena €	Cena € s DPH
7.0228	10-32 / 3/8"-1.1/4" x 235	1	30,85	37,02
7.0226	20-48 / 3/4-1.7/8" teleskopický	1	47,95	57,54
7.0227	32-63 1.1/4-2.1/4" teleskopický	1	57,95	69,54



# Ručné montážne a inštalačné náradie

## Vnútrotný a vonkajší odhrotovač Nenamáhavé a rýchle odhrotovanie do Ø 54 mm

Meď, plasty, hliník

Meď, CFe, oceľ



1.0006



15000000236  
15000000237

Obj.č.	Prevedenie	RG	Cena €	Cena € s DPH
1.1006	na meď a hliník	1	9,95	11,94
15000000237	na oceľ, a nerez 4-35mm	1	44,95	53,94
15000000236	na oceľ, a nerez 10-54mm	1	65,85	79,02

## Adaptér na vŕtačku Odhrotovač na CFe- a INOX

- Rýchle a ľahké odhrotovanie
- Univerzálne použitie



Obj.č.	Prevedenie	RG	Cena €	Cena € s DPH
1.1044	Adaptér na vŕtačku pre 4-35mm	1	41,95	50,34
1.1045	Adaptér na vŕtačku pre 10-54mm	1	58,95	70,74

## Staviteľný vidlicový kľúč

- Vyrobené z chrom-vanádovej ocele, ľahký chod kolieska, min. voľnobeh



Obj.č.	Prevedenie	RG	Cena €	Cena € s DPH
7.0442	210/25 mm	1	13,35	16,02
7.0443	250/29 mm	1	15,35	18,42
7.0444	300/34 mm	1	18,45	22,14
7.0445	380/44 mm	1	38,95	46,74

## GRATFIX HSS - odhrotovač

- Rýchle odhrotovanie hrán rúr a plechov
- Vysoká univerzálnosť vďaka viacerým typom čepelí
- Umelohmotná rukoväť so zásobníkom pre čepele



Obj.č.	Prevedenie	RG	Cena €	Cena € s DPH
2.1655	GRATFIX s čepeľou č.1	1	15,45	18,54
2.1651	GRATFIX s čepeľami č.1, 2, 3	1	18,95	22,74
2.1652	HSS čepeľ č.1 -universal	1	3,15	3,78
2.1653	HSS čepeľ č.2 -mosadz, liatina	1	3,15	3,78
2.1660	UNIGRAT ceruzka	1	6,95	8,34

## Expresné a očkové kľúče

- Integrovaná guľová západka pre ľahké uvoľnenie skrutiek



Obj.č. 7.3299  
SW17 x 19 M10

Obj.č. 7.3293  
SW17 x 19 M10



Obj.č.	Prevedenie	RG	Cena €	Cena € s DPH
7.3299	Kľúč SW 17x19 / M10	1	20,95	25,14
7.3293	Kľúč s račňou SW 17x19 / M10	1	61,95	74,34

## ROCLICK

### Kombinácia vidlicovo-/kĺbové očkové kľúče

Z chróm-vanádovej ocele, leštené a vysoko-pochromované.

- Potrebný pracovný uhol len 5°
- Jemný závit s L/P chodom, 72 zubov, s kolenom na kľúči

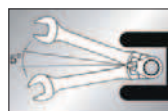

Obj.č.	Prevedenie	RG	Cena €	Cena € s DPH
7.0490	ROCLICK sada SW 8-10-11-13-14-17-19	1	100,95	121,14

## Kľúče s račňou v očku

- Úzky kľúč, ideálny pre spojenia na ťažko prístupných miestach



Obj.č.	Prevedenie	RG	Cena €	Cena € s DPH
7.0272	13 x 17 mm	1	27,95	33,54
7.0274	19 x 22 mm	1	35,94	43,14
7.0276	24 x 27 mm	1	49,95	59,54
7.0277	30 x 32 mm	1	61,95	74,34

## Ručná rámová píla ROBO Super

### Ručná píla a pílové listy HSSE 4 Plus

- Bezpečná rukoväť pre zvýšenie bezpečnosti práce
- Flexibilný HSSE pílový list, ohýb 90° odolný proti odporu materiálu



Obj.č.	Prevedenie	RG	Cena €	Cena € s DPH
7.1206	Píla ROBO super s pílovým listom HSSE 4 Plus	1	16,95	20,34
7.1213	List HSSE 4 Plus 300x13x0,63 mm	1	1,95	2,34

# Ručné montážne a inštalačné náradie

## Sada ROFIX SANISET

### Montážne náradie pre ťažko dosiahnuteľné skrutky

Sada náradia je určená pre montáž umývadiel, vaní, záchodov ako aj odtokových rúr.

- Ľahké skrútkovanie v každej pozícii, pomocou otočných valcov M8 a M10
- Naskrutkovaním možno pripojiť predĺženia 9/13mm aj RO-QUICK 2 adaptér



ROFIX SANISET Profi (Obj.č. 7.3202)



Obj.č. 7.3201



ROFIX SANISET Profi (7.3200)

Sada 7.3200 obsahuje: otočné valce (7.3201), RO-QUICK2 adaptér (7.3206), predĺženie 9mm (7.3210), predĺženie 13mm (7.3213), oceľový kufrík.

Obj.č.	Prevedenie	RG	Cena €	Cena € s DPH
7.3200	ROFIX SANISET 9-13 mm	1	106,95	128,34
7.3202	ROFIX SANISET Profi 9-14mm	1	129,95	155,95
7.3201	Otočné valce M8/M10	1	57,95	69,54
7.3206	RO-QUICK 2 Adaptér 90 mm	1	43,95	52,74
7.3210	Predĺženie SW 9x185 mm	1	12,95	15,54
7.3209	Predĺženie SW 10x185 mm	1	12,95	15,54
7.3208	Predĺženie SW 11x185 mm	1	12,95	15,54
7.3212	Predĺženie SW 12x185 mm	1	12,95	15,54
7.3213	Predĺženie SW 13x185 mm	1	12,95	15,54
7.3214	Predĺženie SW 14x185 mm	1	12,95	15,54

## RO-QUICK

### Nástroj pre zaskrutkovanie odtokových ventilov

Využitie pri montáži vaní, sprch.kútov, umývadiel a umývačiek riadu

- Nepoškodzuje povrch pochrómovaných častí
- Ihneď nastaviteľný, ihneď použiteľný



Obj.č. 7.0413

Obj.č. 7.0414

Obj.č.	Prevedenie	RG	Cena €	Cena € s DPH
7.0414	RO-QUICK	1	26,95	32,34
7.0413	Adaptér s otočným krížom	1	22,65	27,18
7.0439	RO-QUICK sada (klúč+adapter)	1	48,95	58,74

## UNI stupňovitý kľúč

Kombinovaný kľúč na montáž a demontáž ventilových klobúčikov vykurovacích telies, na predĺžovanie krátkych ventilov.

- Žiadne bočné plochy pre nity alebo skrutky, kľúč so špeciálnym tvarom
- Rýchla a ľahká montáž s násuvnou račňou 1/2"



7.3298

Obj.č.	Prevedenie	RG	Cena €	Cena € s DPH
7.3297	Kľúč UNI s račňou	1	36,95	44,34
7.3298	Kľúč UNI	1	27,95	33,54

## ROCHECK sada

### Rohové vodováhy k presnému nastaveniu vodovodných batérií

Sada 7.0667 obsahuje: 2x valčekovú vodováhu 200 mm (7.0661), normovanú vodováhu 300mm (7.0665), skladací meter (25.2100), v oceľovom kufríku.



Obj.č.	Prevedenie	RG	Cena €	Cena € s DPH
7.0667	ROCHECK sada	1	104,95	125,94

## Krížový kľúč

Kľúč na vnútorné/vonkajšie šesť- alebo štvorhranné skrutky.

- M10 a M6
- 3/8-1/2-3/4-1"



Obj.č.	Prevedenie	RG	Cena €	Cena € s DPH
351044	Krížový kľúč	1	27,95	33,54

# Ručné montážne a inštalačné náradie

## Presný dierovač

Presný dierovač na precízne otvory bez deformácie okolia diery, do plechov, oceli, medi a hliníka.



5-dielna sada (2.1801) obsahuje: plast.kufor, 3 dierovače, Ø 28,3mm (2.1828), Ø 32mm (2.1832), Ø 35mm (2.1835), náhradnú uchytiavaciu skrutku

Obj.č.	Prevedenie	RG	Cena €	Cena € s DPH
2.1801	28,3-32-35 mm	1	84,95	101,94
2.1832	32 mm	1	27,95	33,54
2.1835	35 mm	1	29,95	35,94

## HSS-Bimetal - sada vrtných korúnok

Vhodné pre nelegované ocele (pevnosť do 700 N/mm<sup>2</sup>), ľahké a farebné kovy, sadrokartón, plast, iné umelé hmoty, drevo, pre vyrezanie kruhových dier.



Obj.č. 11.4162

Sada obsahuje: vrtné korunky v plast.kufri, držiak A1 (11.4161), držiak A2 (11.4162), centrovací vrták

Obj.č.	Prevedenie	RG	Cena €	Cena € s DPH
11.4201	PK1 Ø 19-22-29-38-44-57 mm	1	82,95	99,54
11.4202	PK2 Ø 19-22-29-35-38-44-51-57-64 mm	1	109,95	131,94

## Bezpečné rezné kotúče "Safe Cut"

Kónické rezné kotúče na mosadz, kov a kameň

Kónický tvar kotúča zabraňuje jeho zaseknutiu v rezanom materiáli a bráni tak "spätnému" efektu.



Profi plus  
1 mm INOX

Kameň Profi

Profi Metall

Inox Profi

## Dva v jednom "2 v 1"

Rezný a brúsny kotúč v jednom

Tento typ kotúča má 2 funkcie, rýchle rezanie a stranové brúsenie pri jednej operácii (bez nutnosti meniť kotúč). Odhraní, odreže, obrúsi!



Sada (7.1555) obsahuje: 5x Akcia sadu INOX Safe Cut 115 (7.1551D), 5x Akcia sadu INOX Safe Cut 125 (7.1552D), 5x Akcia sadu INOX Profi Plus 115 (7.1533D), 5x Akcia sadu INOX Profi Plus 125 (7.1534D), 5x Akcia sadu 2IN1 115 (7.1553D), a 5x Akcia sadu 2IN1 125 (7.1554D)

Obj.č.	Prevedenie	RG	Cena €	Cena € s DPH	Obj.č.	Prevedenie	RG	Cena €	Cena € s DPH
7.1533	INOX Profi Plus 115x1x22	1	1,25	1,50	7.1557	INOX Profi Plus 115x1,6x22	1	1,10	1,32
7.1534	INOX Profi Plus 125x1x22	1	1,35	1,62	7.1558	INOX Profi Plus 125x1,6x22	1	1,35	1,62
7.1559	INOX Profi Plus 230x1,9x22	1	2,30	2,76	7.1555	Display (INOX, Safe Cut, 2IN1)	1	331,95	398,34
7.1535	Metall Profi rovný 115x3x22	1	1,05	1,26	7.1551	INOX Safe Cut 115x2/1x22	1	1,40	1,68
7.1536	Metall Profi vypuklý 115x3x22	1	1,05	1,26	7.1552	INOX Safe Cut 125x2/1x22	1	1,50	1,80
7.1537	Metall Profi vypuklý 12x3x22	1	1,25	1,50	7.1553	INOX 2IN1 115x2,5x22	1	2,00	2,40
7.1538	Metall Profi rovný 125x3x22	1	1,15	1,38	7.1554	INOX 2IN1 125x2,5x22	1	2,10	2,52
7.1539	Metall Profi vypuklý 180x3x22	1	1,65	1,98	7.1580	Metall Profi vypuklý 115x6	1	1,80	2,16
7.1540	Metall Profi rovný 180x3x22	1	1,65	1,98	7.1581	Metall Profi vypuklý 180x6	1	2,80	3,36
7.1541	Metall Profi rovný 230x3x22	1	2,00	2,40	7.1582	Metall Profi vypuklý 180x8	1	3,35	4,02
7.1542	Metall Profi vypuklý 230x3x22	1	2,20	2,64	7.1533D	Akcia sada Super Plus 115 (10 ks.)	1	10,55	12,66
7.1543	Kameň Profi vypuklý 115x3x22	1	1,05	1,26	7.1534D	Akcia sada Super Plus 125 (10 ks.)	1	11,55	13,86
7.1544	Kameň Profi vypuklý 125x3x22	1	1,25	1,50	7.1551D	Akcia sada Safe Cut 115 (10 ks.)	1	12,95	15,54
7.1545	Kameň Profi rovný 180x3x22	1	1,60	1,92	7.1552D	Akcia sada Safe Cut 125 (10 ks.)	1	13,15	15,78
7.1546	Kameň Profi rovný 230x3x22	1	2,10	2,52	7.1553D	Akcia sada 2IN1 115 (5 ks.)	1	8,95	10,74
7.1548	INOX Profi rovný 230x3x22	1	2,25	2,70	7.1554D	Akcia sada 2IN1 125 (5ks.)	1	9,95	11,94

Všetky tu uvedené ceny sú odporúčané ceny v EUR. Právo na zmenu vyhradené, neberieme zodpovednosť za správnosť a úplnosť údajov. Predaj len cez veľkoobchodných partnerov. Platnosť od 01.01.2013 do 31.12.2013.

**ROTHENBERGER**

# Ručné montážne a inštaláčn e n aradie

## Trojnoh y univerz lny pracovn y stojan

- Skladateľn e nohy, ve mi dobr a stabilita
- Na uchytnutie r znym pr strojom a n aradia cez univerz lnu dosku
- Na oh banie r r 3/8", 1/2", 3/4"
- Univerz ln e uchytenie pre ROTHENBERGER zver k 7.0710 a re az.dr ziaky 7.0713, 7.0714, 7.0715
- Na z vrtov e uchytnutie 1" r r a pr strojom



Obj. . 7.0752



Obj. . 7.0751



Obj. . 7.0752

Trojnoh y stojan s re azov m zver kom

Obj.�.	Prevedenie	RG	Cena �	Cena � s DPH
7.0751	Trojnoh�y univerz�lny stojan	1	339,95	407,94
7.0752	Trojnoh�y stojan so zver�kom 2.1/2"	1	435,95	523,14

## Re azov y zver k

Robustn y, pevn e prevedenie s podperou vo V - forme, oh bacie prevedenie a ukladanie r r, odoln e  eluste, povrchovo upraven e a vytvrden e, siln a re az, r chle uchytenie a naplnacia skrutka, jednoduch e nastavenie na r zne priemery r r, odoln a epoxidov a povrchov a  prava.

- V- forma podpery r r a vlo en a lamela zabraňuj u ohybu pri upevňovan i
- Vymeniteľn e  eluste



Obj.�.	Prevedenie	RG	Cena �	Cena � s DPH
7.0713	1/8"-2.1/2"	1	157,95	189,54
7.0714	1/8"-4"	1	178,95	214,74
7.0715	1/8"-6"	1	271,95	326,34

## Rovnobe nny a r rkov y zver k



Vymeniteľn e  eluste

Obj.�.	Prevedenie	RG	Cena �	Cena � s DPH
7.0705X	Rovnobe�nny zver�k, 120 mm	1	179,95	215,94
7.0735X	Rovnobe�nny zver�k, 140 mm	1	239,95	287,94
7.0710	R�rkov�y zver., 1/8"-2", 10-60 mm	1	98,95	118,74
7.0712	R�rkov�y zver., 1/8"-3", 10-89 mm	1	166,95	200,34

## Teleskopick y pracovn y st l

- Skladac i a robustn y, z mas vnych r r
- Prenosn y, praktick y
- Optim lna pracovn a plocha z dubov eho dreva, odoln a vode
- Zaoblenie stola s kovovou v st u ou, ide lny pre pr cu so zver kom



Obj. . 7.0690X: Obr zok je ilustra nny

Obj.�.	Prevedenie	RG	Cena �	Cena � s DPH
7.0696	1000 x 700 x 835 mm	1	207,95	249,54
7.0698	1200 x 750 x 835 mm	1	266,95	320,34
7.0690X	1200 x 550 x 835 mm	1	194,95	233,94

## Pracovn y stojan pre r ry 1/8" - 2"

Skldac i stojan s odkl pateľn m zver kom, ve mi stabiln y, pevn e dr vanie koncov r r. Univerz lny, pre r zne vyu itie.

- Mo nosť odmontovania zver ka (7.0710)
- Vymeniteľn e  eluste
- Pracovn y stojan (7.0750)



Obj.�.	Prevedenie	RG	Cena �	Cena � s DPH
7.0740	Prac.stojan 1/8"-2"	1	269,95	323,94
7.0750	Prac.stojan do 2" bez zver�ka	1	191,95	230,34

## RP 50 S / RP 50 S INOX

### Presné skúšobné pumpy v monobloku do 60 barov

Pumpy na vykonanie presných a rýchlych tlakových a tesniacich skúšok potrubných systémov budov, ÚK, vysokotlakového vedenia vzduchu a pary, chladiacich systémov, hydraulických prístrojov, kotlov, nádob. Vhodné pre plnenie solár.systémov.

**Obsah nádrže:** 12 litrov, **pracovný rozsah:** do 60bar.

- Dvojitý ventilový systém zabezpečuje stálosť tlaku a bezpečnosť počas merania
- Oceľová ochranná nádrž odolná proti nepriaznivému počasiu



*Dlhá rukoväť, nízka pracovná sila*



Doplnkový manometer s jemnejšou stupnicou 0,1bar (na požiadanie)  
Veľmi presné meranie do 16bar  
(obj.č.61316)

**5-ročná záruka proti hrdzaveniu nádoby**

Obj.č.	Prevedenie	RG	Cena €	Cena € s DPH
6.0200	RP 50 S, pozinkovaná	1	238,95	286,74
6.0203	RP 50 S Inox, nerezová	1	304,95	365,94

## TP 25

### Skúšobná pumpa pre rýchle skúšky do 25bar

- Vhodná v úzkych priestoroch, malé rozmery
- Pozinkovaná nádrž, povrchová epoxidová vrstva
- Jednoduché použitie pomocou jednoventilového systému.



Konštantný tlak a redukcia nepresnosti meraní

Dvojitý ventilový systém v monobloku



5 ročná záruka proti korózii

Nádrž odolná proti nepriaznivému počasiu a chladu, obsah 7l

**5 ročná záruka proti korózii**

Obj.č.	Prevedenie	RG	Cena €	Cena € s DPH
6.0250	Skúšobná pumpa TP 25	1	146,25	175,50
6.0251	Servisná sada pre údržbu	1	12,35	14,82

## RP 30

### Skúšobná pumpa pre rýchle skúšky do 30bar

Pumpa na rýchle tlakové a tesniace skúšky potrubí s menšími priermi, pre ústredné kúrenia a v sanitárnej oblasti.

**Obsah nádrže:** 4,5 litra, **pracovný rozsah:** do 0-30bar

- Jednoduché použitie pomocou jednoventilového systému.
- Vhodné pre test v úzkych priestoroch, malé rozmery
- Nádrž z ABS- plastu, odolná proti nárazom a prasknutiu
- Meracia hadica s oceľovou textilnou vložkou eliminuje nepresnosti merania vplyvom rozťažnosti hadice



Obj.č.	Prevedenie	RG	Cena €	Cena € s DPH
6.1130	Pumpa RP 30, plastová	1	125,95	151,14

# Skúšobná, meracia a zmrazovacia technika

## RP PRO III

### Samonasávacía elektrická skúšobná pumpa do 40bar

Elektrická precízna tlaková pumpa vhodná na presné a rýchle tlakové skúšky potrubných systémov a nádrží, ako aj solárnych systémov, hydraulických systémov a kotlov.

- Rýchle naplnenie potrubia a zníženie pracovného času zabezpečuje vysoký čerpací výkon 6L/min
- Schopnosť načerpať vodu z nádrže mimo pumpy
- Jednoduchá obsluha a vysoká presnosť pomocou napúšťacieho a vypúšťacieho ventilu
- Vhodná pre všetky tlakové oblasti a väčšie inštalačné potrubia, rozsah tlakovania nastaviteľný do 40 bar
- Možno používať na vodu, glycol a na tyfocor do 40 °C

#### Efektívne plnenie systémov

Vysoký prietok 6l/min

Štandardná koncovka pre hadicu, možnosť samonasávania

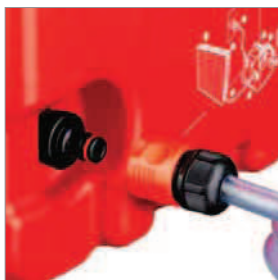

Výstup vysokého tlaku s regulatorom



Tlaková skúška možná pri požadovanom nastavení

Maximálny tlak 40bar

Plastový odolný kryt

Kompaktné prevedenie



Možné nasávať kvapalinu z nádrže alebo iného systému

Samonasávanie



Obj.č.	Prevedenie	RG	Cena €	Cena € s DPH
6.1185	RP PRO III	1	595,95	715,14

Sada (6.1185) obsahuje: RP PRO III, tlakovú hadicu, nasávaciu hadicu, hadicovú spojku

## ROSOLAR čerpadlo na plnenie slnečných kolektorov

### Vhodné pre napíňanie plochých a trubicových kolektorov

- Motor: 230V / 750W, s termickým ochranným systémom do 60°C
- Čerpadlo: samonasávajúce, 30 l / min voda, 31 l / min glycol,
- Max. tlak: 5,9 bar
- Vstavaný filter na tekutiny
- Nádrž: UV vzdorná umelina, 30 l
- Rozmery: 555 x 495 x 985 mm
- Vysokotlaková hadica s PVC vložkou
- Prípojka hadice: 3/4"
- Koleso: vyplnené
- Hmotnosť: 23 kg



## Sada pre testovanie tesnosti vodných potrubí

Meracie sondy a príslušenstvo pre testovanie tesnosti vodných potrubí so vzduchom, ako testovacím médiom, je v súlade s normou DIN EN 1610 a DIN 1986, časť 30, zariadenie je určené pre rozsah 65 – 250mm.

- Praktická sada s jednou testovacou a uzatváracou sondou pre celý rozsah priemerov rúr (v sade 75 – 15mm priemer, ostatné verzie ako príslušenstvo)
- Jednoduché polohovanie sond aj na zle prístupných miestach pomocou rôzne dlhých ohybných tlačných a plniacich hadíc/prútov
- Základné telo z hliníka uľahčuje tlačenie testovacích sond cez potrubie
- Robustné sondy z prírodného kaučuku sú tepelne odolné, vodeodolné s vysokou životnosťou. Po upevnení sondy je možnosť prevádzkať aj servisnú opravu

Maximálny prevádzkový tlak: 1,5 bar  
Dĺžka tlačných hadíc/prútov: 10m



Ideálny k ROTEST GW Digital



Obj.č.	Prevedenie	RG	Cena €	Cena € s DPH
1500000135	Rosolar	1	599,95	719,94

Obj.č.	Prevedenie	RG	Cena €	Cena € s DPH
6.1340	Sada vakov	1	1.143,95	1.372,74
7.8000	Tesniaci gumový vak 100-200mm	2	435,45	522,54
7.8001	Tesniaci gumový vak 200-400mm	2	552,95	663,54

# Skúšobná, meracia a zmrazovacia technika

## ROTEST® GW 150/4

Univerzálny, analógový skúšobný prístroj

- Presnosť merania podľa DVGW-TRGI 96 a v súlade s ostatnými národnými bezpečnostnými predpismi
- Rýchle a presné meranie tlaku v plynových potrubiach

Transparentné meracie trubice do 150mbar

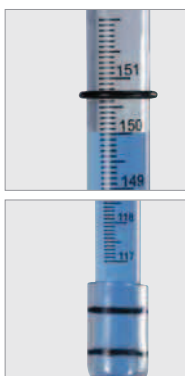

Konštantné natlakovanie

Tlaková pumpa so spätným ventilom



Extrémne dlhá životnosť

Nerezový kufrík

Jednoduché a bezpečné tlakové skúšky v plynových potrubiach

Obj.č. 35.1260



Obj.č. 35.1272



Obj.č. 35.1262



Obj.č. 35.1261



Obj.č. 35.1271



Obj.č.	Prevedenie	RG	Cena €	Cena € s DPH
6.1700	Sada s 5x skúš.zátkami a meracím ventilom (35.1260, 35.1261, 35.1262, 35.1271, 35.1272, 6.1041)	1	562,95	675,54
6.1701	Sada s 5x skúšobnými zátkami bez meracieho ventilu (35.1260, 35.1261, 35.1262, 35.1271, 35.1272)	1	556,15	667,38

## ROTEST® GW DIGITAL V2.2

Ideálna náhrada ortuťových prístrojov !!!  
Univerzálny digitálny skúšobný systém tesnosti vodovodných, plynových a odpadových potrubí

- Prístroj ponúka maximálne odpovedajúce, presné a bezpečné skúšky podľa TRGI, DIN 1988 alebo DIN EN 1610
- Presné výsledky merania sú zaručené digitálnym spracovaním nameraných hodnôt
- Široká paleta príslušenstva ponúka ďalšie dodatočné možnosti využívania prístroja
- Automatické rozoznávanie senzorov zaručuje ich funkčnosť
- Digitálne spracovanie a vyhodnotenie nameraných hodnôt pri meraní tesnosti potrubí
- Dokumentácia je možná pomocou tepelnej tlačiarne alebo použitím PC software RODATA.

DVGW-TRGI / G600

Kompaktný a kompletný so všetkými časťami v praktickom plast. kufríku



V zákl.výbave je PC software RODATA 2.2 pre jednoduché spracovanie protokolov

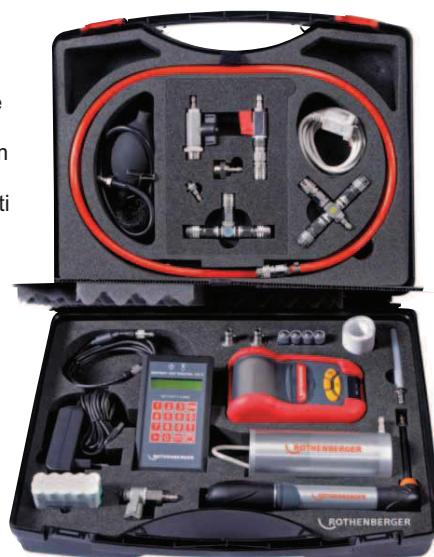
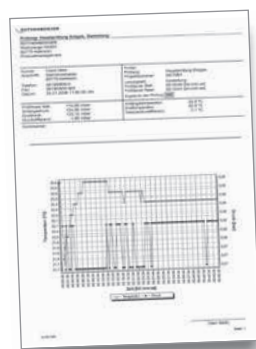

Robustné tlakové sondy: modrý do 250mbar a červený do 20bar



6.1297 sada obsahuje: senzory do 10,20bar a 250mbar (sada neobsahuje ani tlačiareň, ani akumulátor)

Obj.č.	Prevedenie	RG	Cena €	Cena € s DPH
6.1297	Sada ROTEST® GW DIGITAL V2.3	2	2.013,95	2.416,74
6.1298	Sada ROTEST® GW DIGITAL V2.2	2	2.310,95	2.773,14
6.1052	Infra-tlačiareň	1	353,95	424,74

# Skúšobná, meracia a zmrazovacia technika

## ROCAL 20

### Čerpadlo s manuálnym prepínaním prietoku pre bežné vykurovacie systémy, kotly a iné telesá

- pomocou manuálneho prepínania prietoku dokáže odstrániť aj ťažké usadeniny v rúrach a telesách
- použitím teplej vody až do 50°C umožní čerpadlu efektívnejšie odvápnenie
- pravidelné použitie odvápňovacej chémie garantom optimálnu funkciu vykurovacej sústavy, zvyšuje jej životnosť a účinnosť

### Technické údaje:

Výstup:	R 1/2"
Objem nádrže:	15 litrov
Napájanie:	230 V / 50-60 Hz
Výkon motora:	150 Watt
Prietok:	40 l / min
Tlačná výška:	10m

Obj.č.	Prevedenie	RG	Cena €	Cena € s DPH
6.1100	ROCAL 20	1	489,95	587,94

Odvápnenie systémov pitnej vody aj externých vykurovacích staníc

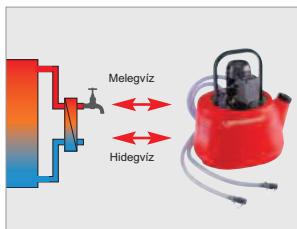

Odvápnenie ohrievačov, radiátorov, vedení pitnej vody

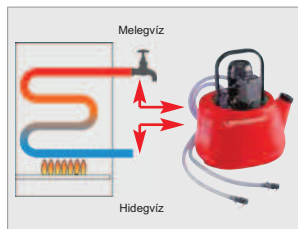

Sada (61100) obsahuje: stroj ROCAL 20, 2x hadica s 1/2" vývodom (1G, 2m), 2x dvojventil 1/2-3/8, 2x dvojventil 1/2-3/4, 2x dvojventil 1/2-1/2, 2x dvojventil 3/4-3/4, 2x redukcia 1/2-3/4



## ROCAL chémia Acid Multi / Acid Plus

**NOVÝ**

### Odvápňovacia chémia pre ROCAL 20 a ROMATIC 20 prístroje

- farebný indikátor použitia, úroveň opotrebenia odpovedá zmene farby používanej chémie
- koncentrát sa riedi s vodou, podľa pokynov v návode
- zabezpečuje aj ochranu systémov proti korózii

#### ROCAL Acid Multi

Pre bezpečné odvápnenie všetkých potrubných systémov, výmenníkov, telies na pitnú vodu a zásobníkov

#### ROCAL Acid Plus

Pre silné usadeniny a vodný kameň. Určené pre technické aplikácie. Nie je vhodné pre systémy s pitnou vodou.



Neutralizačný prášok

ROCAL Acid Plus

	ROCAL Acid Multi	ROCAL Acid Plus
Meď	●	●
Oceľ	●	●
Nerez	●	-

● vhodné - nevhodné

Obj.č.	Prevedenie	RG	Cena €	Cena € s DPH
1500000115	ROCAL Acid Multi 5 kg	1	33,95	40,74
1500000116	ROCAL Acid Multi 10 kg	1	58,95	70,74
1500000117	ROCAL Acid Multi 30 kg	1	153,95	184,74
6.1105	ROCAL Acid Plus 5 kg	1	27,75	33,30

	ROCAL Acid Multi	ROCAL Acid Plus
Hliník	●	-
Mosadz	●	-
Plasty	●	-

● vhodné - nevhodné

Obj.č.	Prevedenie	RG	Cena €	Cena € s DPH
6.1106	ROCAL Acid Plus 10 kg	1	51,45	61,74
6.1110	ROCAL Acid Plus 30 kg	1	123,95	148,74
6.1115	Neutralizačný prášok 1 kg	1	13,35	16,02
6.1120	Neutralizačný prášok 10 kg	1	94,95	113,94



# Skúšobná, meracia a zmrazovacia technika

## ROPULS preplachovací kompresor s funkciou ROCLEAN

Preplachovací kompresor, rozšírený o funkciu ROCLEAN. Je určený na chemické čistenie a konzerváciu vykurovacích sústav a dezinfekciu potrubí pitnej vody.

- ROPULS preplachovací kompresor so základnou funkciou:
- Preplachovanie potrubia podlahového kúrenia/ výhrevných sústav
  - Preplachovanie potrubí s pitnou vodou podľa DIN 1988-2
  - Dva stupne preplachovania (impulzívne, dlhodobé) pre dosiahnutie efektívneho preplachovania
- Voliteľná funkcia ROCLEAN:
- Chemické čistenie a konzervácia výhrevných sústav ako aj dezinfekcia potrubí pitnej vody

### Technické údaje:

Pripojenie potrubia:	R 1" GK-spojka
Max. priemer potrubia:	DN 65/2"
Max. prietok:	5m <sup>3</sup> /h
Max. tlak vody:	7 barov
Max. teplota vody:	30°
Spôsob ochrany:	IP 22
Miera oddelenia oleja:	99,9%
Spätne zadržiavanie častíc:	0,3 µm Kompresor
Max. prevádzkový tlak:	8 bar
Výkon motora:	1,1 kW
Pripojenie na el.prúd:	230 V – 50/60 Hz
Rozmery (výška x šírka x hĺbka):	630 x 380 x 340 mm

**ROCLEAN funkcia: čistenie, konzervácia a dezinfekcia!**

Veľký LED ukazovateľ prietoku a dávkovania, fóliová klávesnica s voľbou programu

Priehľadný ovládací pult

Ventil znižovania tlaku 2 bary

Konštantný tlak prívodu čistej vody

### ROCLEAN® injektor

Konštantné a bezpečné dávkovanie čistiacej chémie a konzervačných látok.

Doplňte ROPULS s ROCLEAN funkciou – viac informácií na [www.rothenberger.sk](http://www.rothenberger.sk)

Rýchlo spojka NW 7,2

Pre pripojenie pneumatických nástrojov

Prepínač funkcií

Umožňuje jednoduchú zmenu na ROCLEAN funkciu

Ďalšie informácie získate na: [www.rothenberger.com/de/ropulsmbau](http://www.rothenberger.com/de/ropulsmbau)

ROCLEAN čistiaca chémia, konzervačná a dezinfekčná látka

Vhodné pre radiátory, priestorové výhrevné systémy a potrubia pitnej vody



Obj.č. DPH	Prevedenie	RG	Cena €	Cena € s
1500000158	● Radiátory (1 flaša / 1L)	1	27,15	32,58
1500000159	● Priest. vykurovacie systémy (1 flaša / 1L)	1	27,15	32,58
1500000162	● Konzervačné prostriedky (1 flaša / 1L)	1	27,75	33,30
1500000160	● Dezinfekčné prostriedky pre potrubia pitnej vody (1 flaša / 1L)	1	25,75	30,90

Obj.č.	Prevedenie	RG	Cena €	Cena € s DPH
1000000145	ROPULS s hadicami	1	1.982,95	2.379,54
1000000190	ROCLEAN injektor	1	98,95	118,74
1500000203	Ventil znižovania tlaku 2 bary	1	76,95	92,34

Všetky tu uvedené ceny sú odporúčané ceny v EUR. Právo na zmenu vyhradené, neberieme zodpovednosť za správnosť a úplnosť údajov. Predaj len cez veľkoobchodných partnerov. Platnosť od 01.01.2013 do 31.12.2013.

**ROTHENBERGER**

# Lokalizátor a analyzátor spalín

## RO-K455 a ROK455NO infra analyzátor spalín

Zvýšená životnosť sondy CO až o 5 rokov. Zvýšená životnosť sondy CO<sub>2</sub> až o 10 rokov

- Vhodný pre servis a prevádzku kondenz.kotlov, pre ročné revízie atď.
- Meria teplotu spalín CO, CO<sub>2</sub>
- Prepočítava účinnosť O<sub>2</sub>, CO, CO<sub>2</sub>
- Možnosť uložiť 99 protokolov
- Infratlačiareň, objednávať zvlášť
- Pripojiteľné k PC cez Bluetooth
- Meranie diferenciálneho tlaku a teploty
- Detekcia úniku plynu
- Možnosť sériového merania
- Možnosť pripojiť druhý teplomer
- Gumené púzdro, batérie AA
- Inteligentná nabíjačka

Nový

Thermo tlačiareň  
s infra spojením

NO sondu možno aj  
následne zabudovať

Vonkajší teplomer

Vonkajší teplomer

sada RO-K455 obsahuje:

stroj v púzdre, mer.sonda, sieťový adapter/nabíjačka, 4 ks AA NiMh aku, KMIRP tlačiareň, taška

Obj.č.	Prevedenie	RG	Cena €	Cena € s DPH
6.1630	sada RO-K455	2	1.289,95	1.547,94
6.1630NO	sada RO-K455 so sondou NO	2	1.579,95	1.895,94
6.1052	Infratlačiareň	1	353,95	424,74

Obj.č.	Prevedenie	RG	Cena €	Cena € s DPH
KAL-1	Vonkajší teplomer	2	82,95	99,54
KAL-2	Bluetooth jednotka	2	177,45	212,94
KAL-3	Lokalizátor úniku plynu	2	121,95	146,34

## ROLEAK Aqua

### Akustický prístroj na zisťovanie úniku tekutiny z potrubia

ROLEAK Aqua je určený na zisťovanie úniku tekutiny v miestnostiach, môže sa používať aj ako pozemný mikrofón mimo budov, vo vonkajšom prostredí.

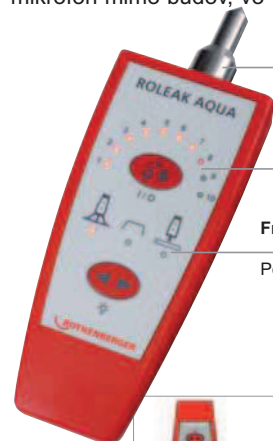

#### Použitie rôznych adaptérov

Zisťovanie úniku tekutiny u rôznych typov a priemerov rúr

#### Odstupňovaná hlasitosť v 10 stupňoch

Optický ukazovateľ hlasitosti prístroja

#### Frekvencie voľne nastaviteľné

Použitie ako pozemného mikrofónu

Jednoduchá manipulácia s trojnohým podstavcom vo vnútri aj vonku

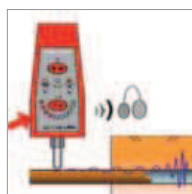

Bezdrôtové pripojenie a prenos dát do slúchadiel

11 dielna sada (6.6090) obsahuje: slúchadlá (6.6092), kufrík s vložkou (6.6095), magnetický adaptér (6.6094), predĺženie (6.6093), rúrový adaptér (6.6097) a trojnohý adaptér (6.6096), 2 x Mignon AA batérie, prenosný kufrík (6.6095).

Obj.č.	Prevedenie	RG	Cena €	Cena € s DPH
6.6090	ROLEAK Aqua	1	699,95	839,94

## ROTEST® Electronic 3

### Lokalizátor úniku plynu

Prístroj určený na lokalizáciu úniku plynu v miestnostiach, na potrubiach, v ťažko prístupných miestach. Vhodný pre takmer všetky horiace plyny (metán, propán, bután, acetón, zemný plyn).



Obj.č.	Prevedenie	RG	Cena €	Cena € s DPH
6.6080	Rotest Electronic 3 v kufríku	1	259,95	311,94

## ROTEST®

### Sprej na zisťovanie netesností

Sprej na kontrolu plynového potrubia, využívaný tiež v chladiarenskej oblasti. Náplň neobsahuje FCKW.



Testovaný od DVGW  
Reg.číslo:83.01 e 538



Obj.č.	Prevedenie	RG	Cena €	Cena € s DPH
6.5000	Rotest sprej na netesnosť	1	3,95	4,74